

...

CATALOGUE

vol.06

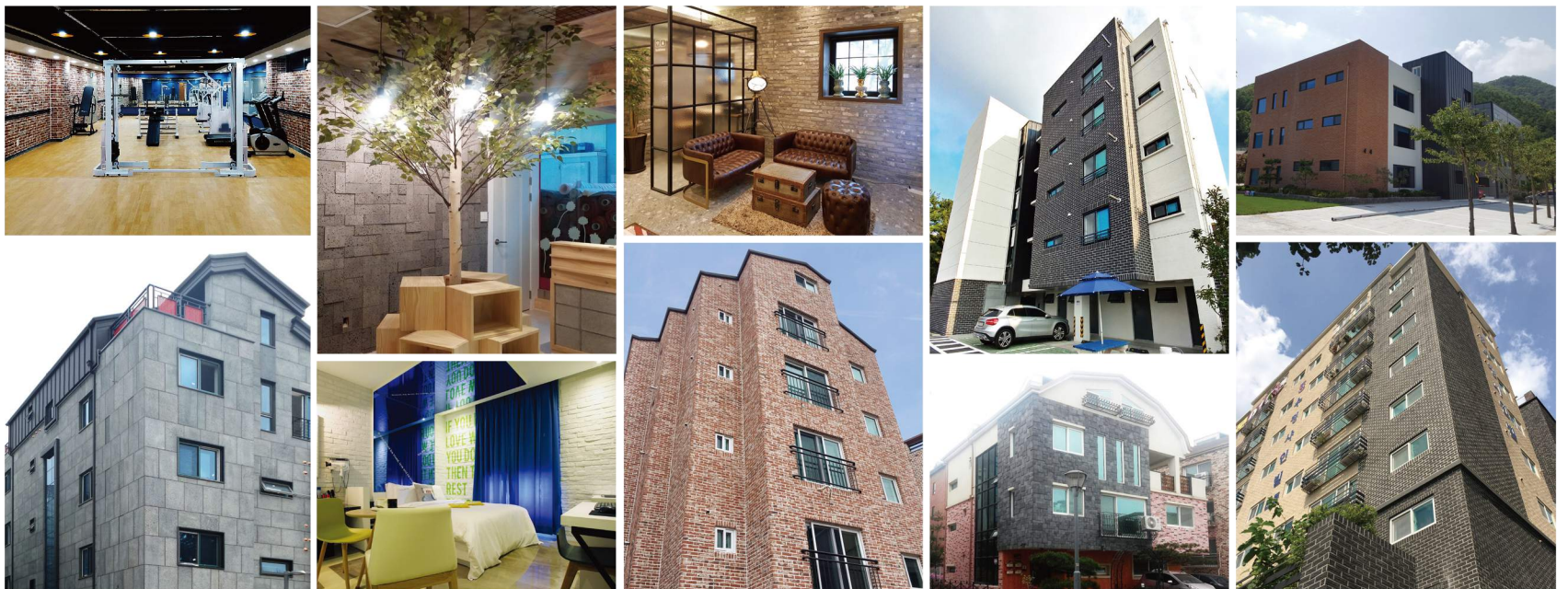

길은
우리가
만든다.
WE MAKE THE WAY



보성스톤은

2007년 건축자재 전문 시공회사로 출발하여
현재 벽돌타일, 파벽돌, 현무암, 라임스톤, 샌드스톤 등
다양한 종류의 내·외장재를 수입, 제조, 판매 하는
대한민국 대표 전문기업으로 성장하였습니다.

오랜 현장 경험을 바탕으로
고객과 현장의 입장에 귀 기울여 왔습니다.
이에 양쪽 모두를 만족시킬 수 있는 제품을 개발하여
많은 건설, 인테리어 현장에 공급하고 있습니다.

앞으로도
고객이 상상하고 꿈꾸던 공간을 만들기 위해
꾸준한 제품 개발과 품질향상에
더욱 힘쓰겠습니다.



CONTENTS

02~18			
01 빈티지 고벽돌타일			
청고벽돌	—————	05~06	
적고벽돌	—————	07~08	
백고벽돌	—————	09~10	
흑고벽돌	—————	11~12	
혼합고벽돌	—————	13~14	
15~18			
02 오리지널 고벽돌타일			
적고벽돌	—————	16	
청고벽돌	—————	16	
19~46			
03 CJK 벽돌타일			
롱브릭	—————	21~24	
고벽돌	—————	26~28	
네츄럴	—————	31~32	
흑두기	—————	34	
점 토	—————	37~39	
		47~50	
04 샌드스톤 벽돌타일			
샌드스톤 벽돌타일	—————	48	
51~54			
05 모노 벽돌타일			
모노 벽돌타일	—————	52	
55~74			
06 현무암			
현무암벽돌타일	—————	57~62	
현무암타일	—————	63	
75~76			
07 부자재			
줄눈 시멘트	—————	75	
압착 시멘트	—————	75	
발수제	—————	76	
타일본드	—————	76	

NEW PRODUCT

빈티지고벽돌타일

오염에 강하다 | 충격에 강하다

가격에도 반하실 거예요!

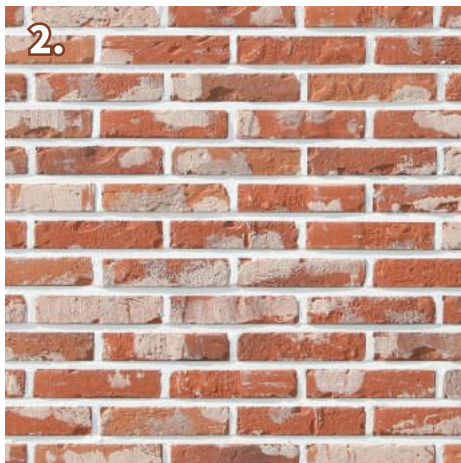
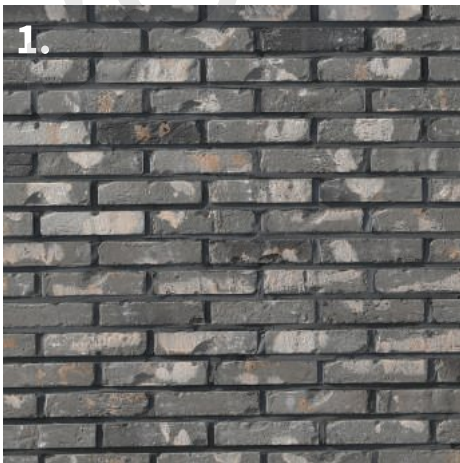

- 1. 빈티지청고벽돌타일
- 2. 빈티지적고벽돌타일
- 3. 빈티지백고벽돌타일
- 4. 빈티지흑고벽돌타일

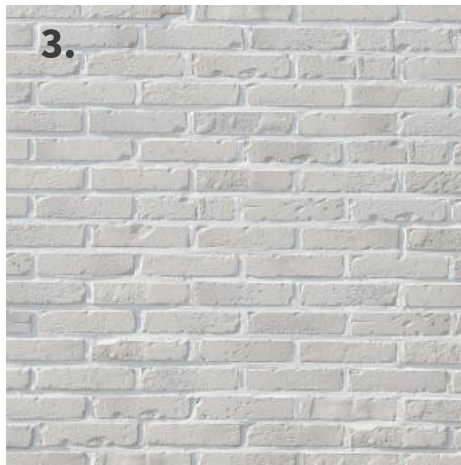

오염되지 않습니다!

빈티지고벽돌타일은 내후성 및 발수성 제품으로 건축물 외벽 및 인테리어를 오랜 기간 오염 없이 유지 합니다

먼지가 없습니다!

빈티지고벽돌타일은 가루 떨어짐이나 먼지의 날림이 적고 불순물들이 흘러 나오지 않아 의류매장이나 음식점에도 적합합니다.

(Tone)

톤 변화가 없습니다!

빈티지고벽돌타일은 색상 톤 및 강도 등 품질이 균일하여 대규모 프로젝트, 프랜차이즈 매장의 동일한 인테리어 적용에 적합 합니다.

깨지지 않습니다!

빈티지고벽돌타일은 견고하게 제작되어 운송 또는 가공 시 파손이 없어 기존 자사 제품 대비 시공 비 20%의 절감 효과가 있습니다.



빈티지
고벽돌타일

빈티지 흑고벽돌타일 | CJK-BT2356

빈티지 적고벽돌타일 | CJK-BT2315

빈티지 백고벽돌타일 | CJK-BT2360

빈티지 혼합고벽돌타일 | CJK-BT

빈티지 청고벽돌타일 | CJK-BT2357

빈티지

고벽돌타일

01-01. 빈티지 청고벽돌타일 | CJK-BT2357

본 카탈로그의 제품의 색상은 장소 및 상황, 이미지에 따라 달라질 수 있습니다.

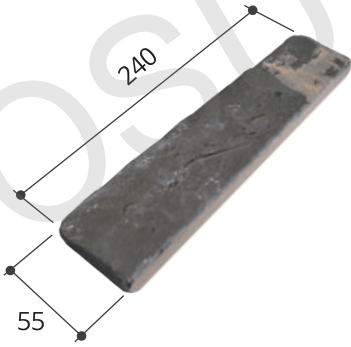

FLAT TYPE (일자석)

1박스 = 52장/0.93㎡ (15mm 줄눈 포함), 18kg내외
55mm(W)X240mm(L)X15~18mm(T)

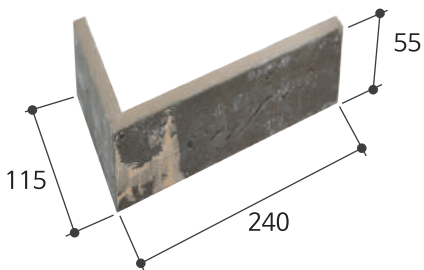

CORNER TYPE (코너석)

1박스 = 28장/1.96㎡ (15mm 줄눈 포함), 14kg내외
55mm(W)X240mm(L)X115mm(C)X15~18mm(T)



빈티지 고벽돌타일은

오리지널 고벽돌을 재현한 제품입니다.

고벽돌 특유의 세월의 질감이나 색감뿐 아니라 귀가 나간 모양까지 모두 재현한 제품이니 이용시 착오 없으시길 바랍니다

01-01. 빈티지 청고벽돌타일 | CJK-BT2357

본 카다로그의 제품의 색상은 장소 및 상황, 이미지에 따라 달라질 수 있습니다.

빈티지
고벽돌타일



내진성



불연재



1차 발수처리



내후성



흰색 줄눈



회색 줄눈



검은색 줄눈



빈티지

고벽돌타일

01-02. 빈티지 적고벽돌타일 | CJK-BT2315

본 카탈로그의 제품의 색상은 장소 및 상황, 이미지에 따라 달라질 수 있습니다.



흰색 줄눈

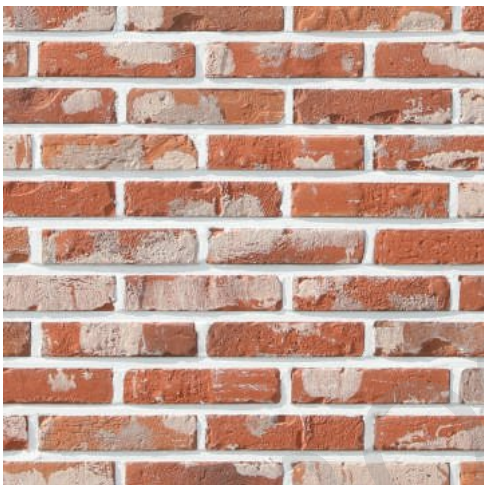

회색 줄눈



검은색 줄눈

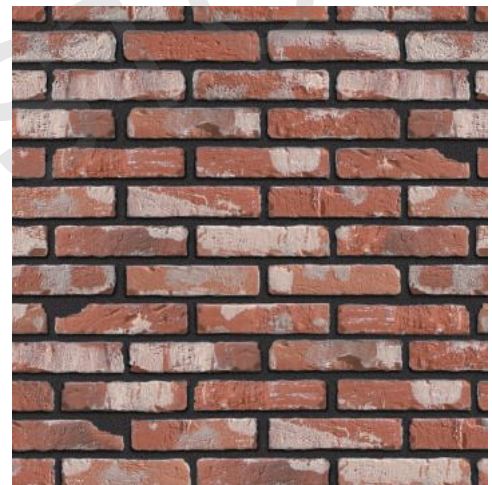

01-02. 빈티지 적고벽돌타일 | CJK-BT2315

본 카탈로그의 제품의 색상은 장소 및 상황, 이미지에 따라 달라질 수 있습니다.

빈티지
고벽돌타일



빈티지 고벽돌타일은

오리지널 고벽돌을 재현한 제품입니다.
고벽돌 특유의 세월의 질감이나 색감뿐 아니라
귀가 나간 모양까지 모두 재현한 제품입니다
이용시 착오 없으시길 바랍니다



내진성



불연재



1차 발수처리



내후성

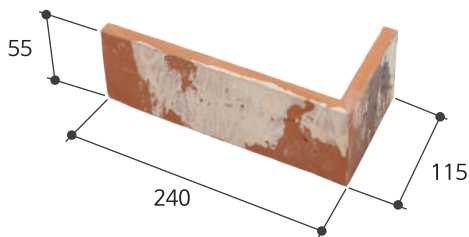

CORNER TYPE (코너석)

1박스 = 28장/1.96m (15mm 줄눈 포함), 14kg 내외
55mm(W)X240mm(L)X115(C)X15~18mm(T)

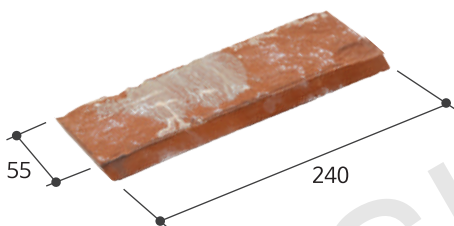

FLAT TYPE (일자석)

1박스 = 52장/0.93m² (15mm 줄눈 포함), 18kg내외
55mm(W)X240mm(L)X15~18mm(T)



빈티지

고벽돌타일

01-03. 빈티지 백고벽돌타일 | CJK-BT2360

본 카탈로그의 제품의 색상은 장소 및 상황, 이미지에 따라 달라질 수 있습니다.



- 불연재
- 1차 발수처리
- 내후성
- 내진성



빈티지 고벽돌타일은
오리지널 고벽돌을 재현한 제품입니다.
고벽돌 특유의 세월의 질감이나 색감뿐 아니라 귀가 나간 모양까지
모두 재현한 제품입니다. 이용시 착오 없으시길 바랍니다.

01-03. 빈티지 백고벽돌타일 | CJK-BT2360

본 카탈로그의 제품의 색상은 장소 및 상황, 이미지에 따라 달라질 수 있습니다.

빈티지 고벽돌타일

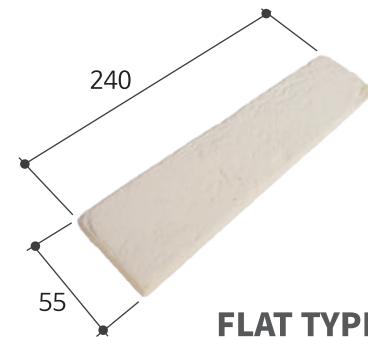

FLAT TYPE (일자석)

1박스 = 52장/0.93㎡ (15mm 줄눈 포함), 18kg내외
55mm(W)X240mm(L)X15~18mm(T)

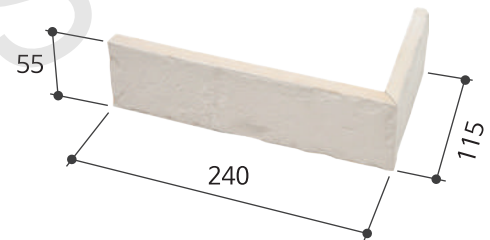

CORNER TYPE (코너석)

1박스 = 28장/1.96㎡ (15mm 줄눈 포함), 14kg 내외
55mm(W)X240mm(L)X115(C)X15~18mm(T)

빈티지

고벽돌타일

01-04. 빈티지 흑고벽돌타일 | CJK-BT2356

본 카탈로그의 제품의 색상은 장소 및 상황, 이미지에 따라 달라질 수 있습니다.



01-04. 빈티지 흑고벽돌타일 | CJK-BT2356

본 카탈로그의 제품의 색상은 장소 및 상황, 이미지에 따라 달라질 수 있습니다.

빈티지
고벽돌타일



빈티지 고벽돌타일은
오리지널 고벽돌을 재현한 제품입니다.
고벽돌 특유의 세월의 질감이나 색감뿐 아니라
귀가 나간 모양까지 모두 재현한 제품입니다.
이용시 착오 없으시길 바랍니다.

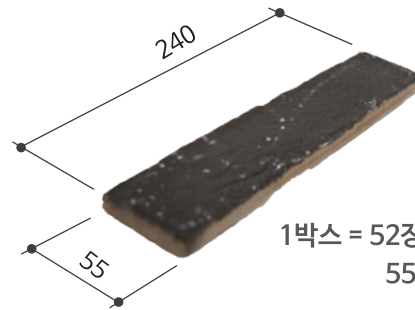

FLAT TYPE (일자석)

1박스 = 52장/0.93㎡ (줄눈 15mm 포함), 18kg내외
55mm(W)X240mm(L)X15~18mm(T)

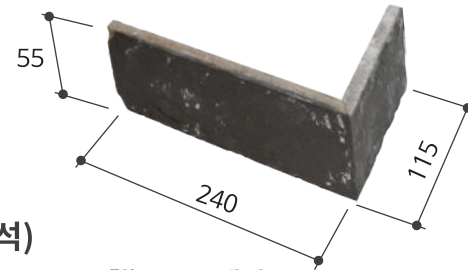

CORNER TYPE (코너석)

1박스 = 28장/1.96㎡ (줄눈 15mm 포함), 14kg 내외
55mm(W)X240mm(L)X115(C)X15~18mm(T)



회색 줄눈

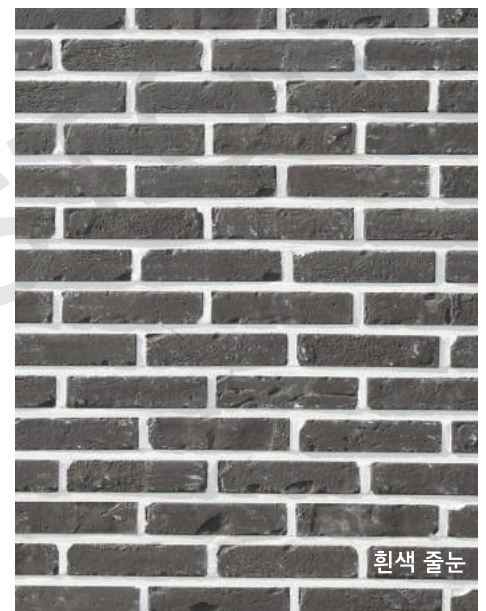

흰색 줄눈

빈티지

고벽돌타일

01-05. 빈티지 혼합벽돌타일 | CJK-BT

본 카탈로그의 제품의 색상은 장소 및 상황, 이미지에 따라 달라질 수 있습니다.



MIX VINTAGE BRICK TILE

01-05. 빈티지 혼합벽돌타일 | CJK-BT

본 카탈로그의 제품의 색상은 장소 및 상황, 이미지에 따라 달라질 수 있습니다.

**빈티지
고벽돌타일**

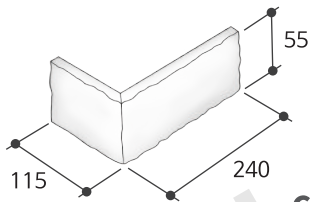

CORNER TYPE (코너석)

55mm(W)X240mm(L)X115(C)X15~18mm(T)
1박스 = 28장/1.96m (줄눈 15mm 포함), 14kg 내외

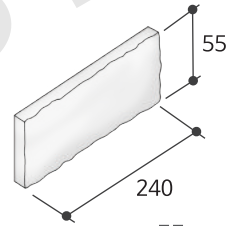

FLAT TYPE (일자석)

55mm(W)X240mm(L)X15~18mm(T)
1박스 = 52장/0.93m² (줄눈 15mm 포함), 18kg 내외



내진성

불연재

1차 발수처리

내후성

빈티지 고벽돌 혼합 비율

빈티지 백고벽돌



60%

빈티지 적고벽돌



30%

빈티지 흑고벽돌

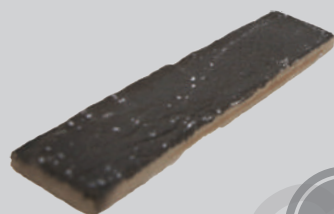

10%



빈티지 고벽돌타일은

오리지널 고벽돌을 재현한 제품입니다.
고벽돌 특유의 세월의 질감이나 색감뿐 아니라
귀가 나간 모양까지 모두 재현한 제품입니다
이용시 착오 없으시길 바랍니다

오리지널 적벽돌타일 | 일자석



오리지널 적벽돌타일 | 코너석



오리지널 청벽돌타일 | 코너석



오리지널 청벽돌타일 | 일자석



오리지널 고벽돌타일

02-01. 오리지널 적고벽돌타일 | CJK-G002

02-02. 오리지널 청고벽돌타일 | CJK-G001

오리지널
고벽돌타일



오리지널 적고벽돌타일 | CJK-G002

FLAT TYPE (일자석)

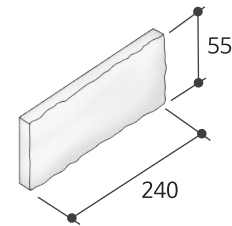

55mm(W)X240mm(L)X15~18mm(T)
1박스 = 52장/0.93㎡ (줄눈 15mm 포함), 18kg내외

본 카다로그의 제품의 색상은 장소 및 상황, 이미지에 따라 달라질 수 있습니다.



CORNER TYPE (코너석)

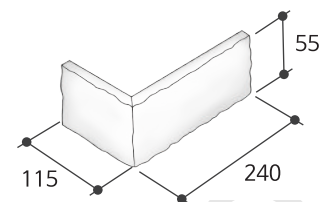

55mm(W)X240mm(L)X115(C)X15~18mm(T)
1박스 = 28장/1.96㎡ (줄눈 15mm 포함), 14kg 내외

오리지널 청고벽돌타일 | CJK-G001

오리지널

고벽돌타일

02-01. 오리지널 적고벽돌타일 | 시공사례

본 카탈로그의 제품의 색상은 장소 및 상황, 이미지에 따라 달라질 수 있습니다.

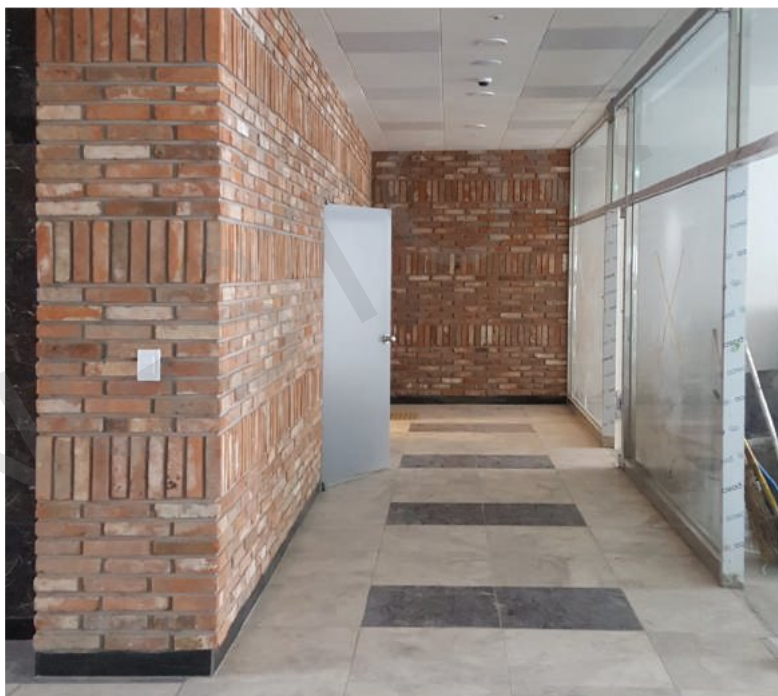
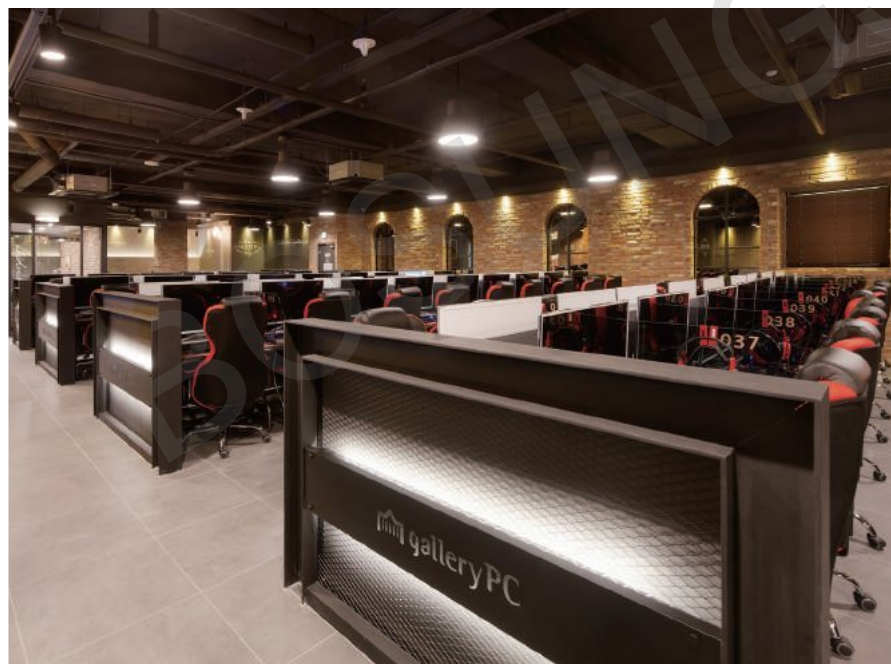

02-02. 오리지널 청고벽돌타일 | 시공사례

본 카다로그의 제품의 색상은 장소 및 상황, 이미지에 따라 달라질 수 있습니다.

오리지널
고벽돌타일





연꽃잎 효과 (Lotus effect)

연잎 표면에 나노 크기의 용기에 의해 발수성을 갖는 것으로 이슬이나 빗물 등이 잎에 스며들지 않고 둥글게 뭉쳐 있다 흘러 내리는 현상

CJK-벽돌타일의 특징

연꽃잎 효과를 적용하여 표면 발수 및 먼지, 오염 발생 최소화

천연 점토를 주재료로 만든 친환경 내·외장재

알루미늄 함량이 높은 점토를 장시간 고온 소성으로 강도가 우수

내구성이 높아 사계절이 뚜렷한 한국 기후에 강함

뚜렷한 색상과, 자연스러운 질감



내후성



불연재



1차 발수처리



내진성

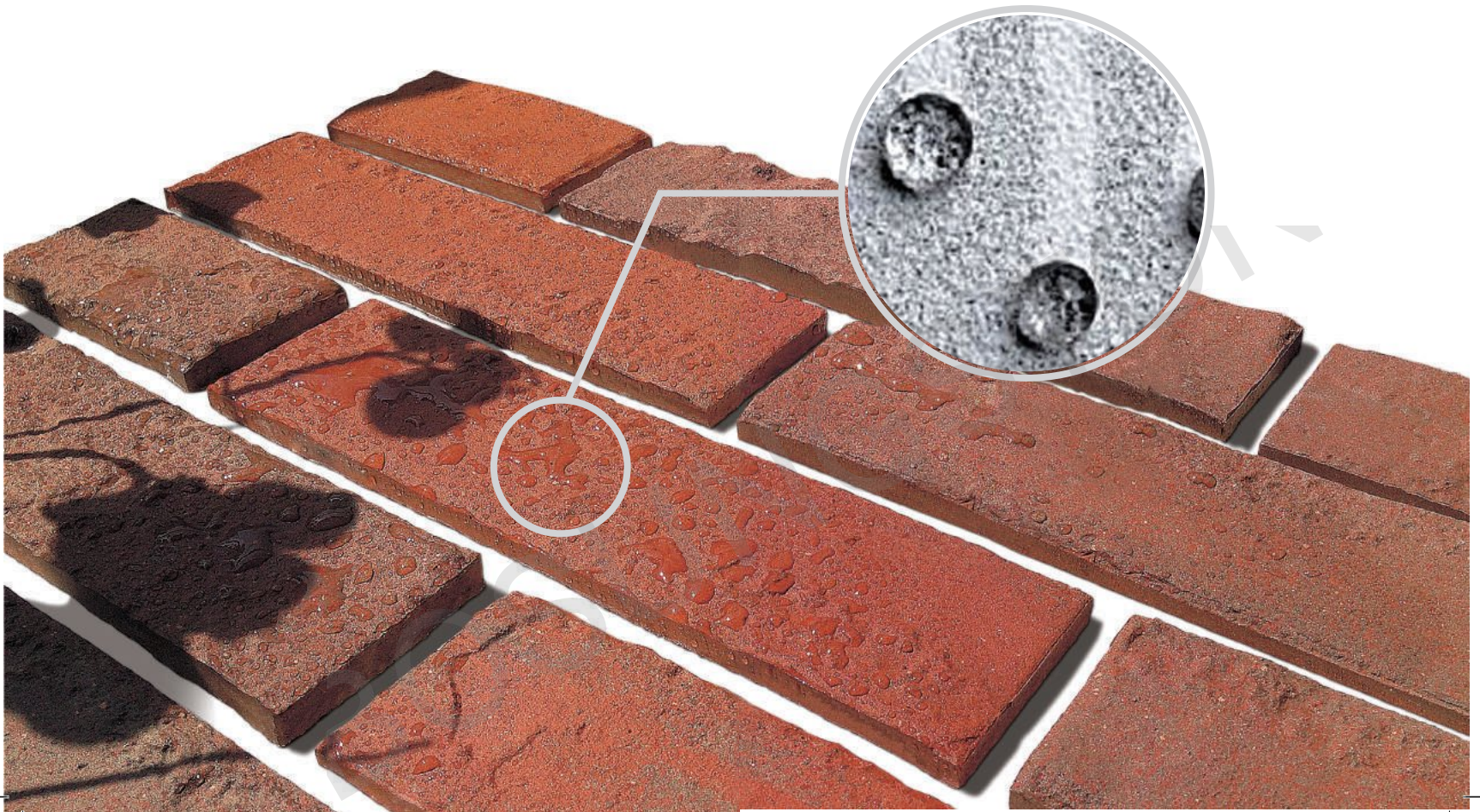



NEW
CJK 벽돌타일 신제품
롱브릭 타일

롱브리크타일

CJK 벽돌타일

NEW

03-24. 화이트 롱브리크타일 | CJK-A55600

본 카탈로그의 제품의 색상은 장소 및 상황, 이미지에 따라 달라질 수 있습니다.



불연재



1차 발수처리



내후성



내진성

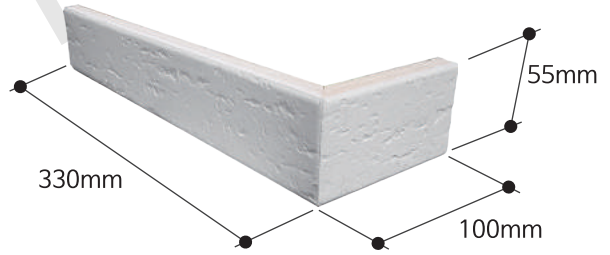

CORNER TYPE (코너석)

1박스 = 28장/2m (15mm 줄눈 포함), 16.5kg 내외
55mm(W)X330mm(L)X100(C)X15~18mm(T)

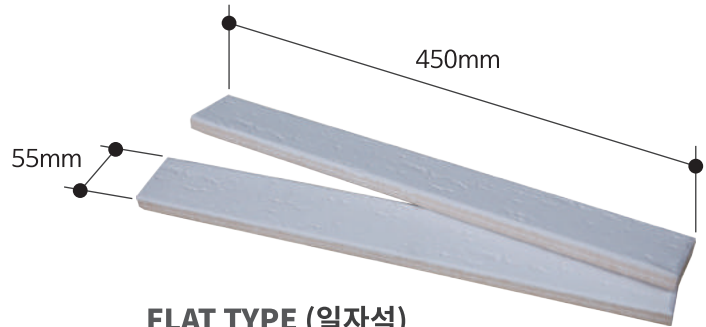

FLAT TYPE (일자석)

1박스 = 30장/0.98㎡ (15mm 줄눈 포함), 18.5kg 내외
55mm(W)X450mm(L)X15~18mm(T)

WHITE LONG BRICK TILE

Flower

NEW

03-25. 아이보리 롱브릭타일 | CJK-A5523B

본 카다로그의 제품의 색상은 장소 및 상황, 이미지에 따라 달라질 수 있습니다.

롱브릭타일

CJK 벽돌타일

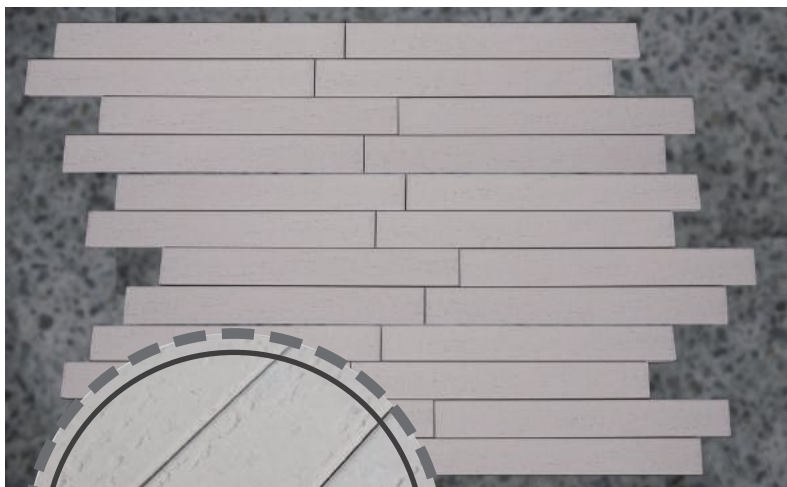

CORNER TYPE (코너석)

1박스 = 28장/2m (15mm 줄눈 포함), 16.5kg 내외
55mm(W)X330mm(L)X100(C)X15~18mm(T)

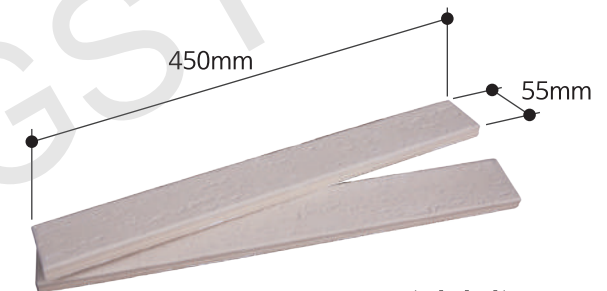

FLAT TYPE (일자석)

1박스 = 30장/0.98㎡ (15mm 줄눈 포함), 18.5kg 내외
55mm(W)X450mm(L)X15~18mm(T)



불연재



1차 발수처리



내후성



내진성

롱브릭타일

CJK 벽돌타일

NEW

03-26. 그레이 롱브릭타일 | CJK-A5526S

본 카다로그의 이미지 및 제품의 색상은 장소 및 상황에 따라 달라질 수 있습니다.



CORNER TYPE (코너석)

1박스 = 28장/2m (15mm 줄눈 포함), 16.5kg 내외
55mm(W)X330mm(L)X100mm(C)X15~18mm(T)

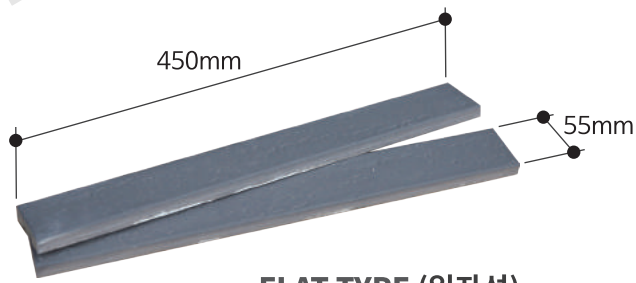

FLAT TYPE (일자석)

1박스 = 30장/0.98㎡ (15mm 줄눈 포함), 18.5kg 내외
55mm(W)X450mm(L)X15~18mm(T)



내후성



내진성



1차 발수처리



불연재



NEW

03-27. 블랙 롱브릭타일 | CJK-A5558S

본 카탈로그의 이미지 및 제품의 색상은 장소 및 상황에 따라 달라질 수 있습니다.

롱브릭타일

CJK 벽돌타일

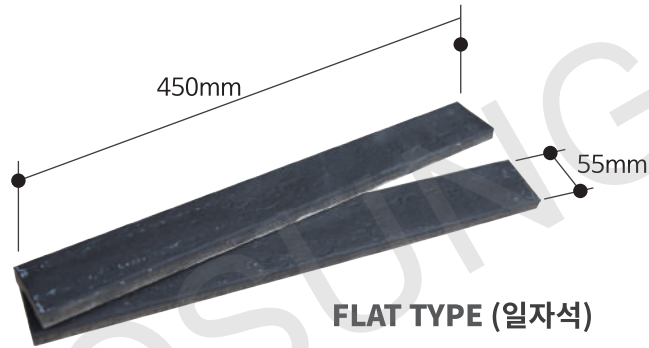

1박스 = 30장/0.98㎡ (15mm 줄눈 포함), 18.5kg 내외
55mm(W)X450mm(L)X15~18mm(T)

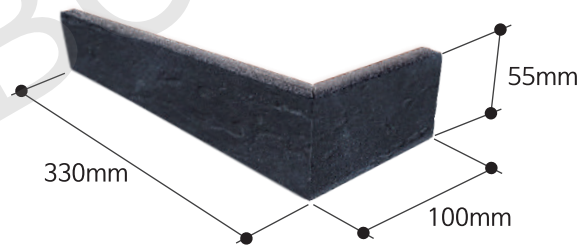

1박스 = 28장/2㎡ (15mm 줄눈 포함), 16.5kg 내외
55mm(W)X330mm(L)X100(C)X15~18mm(T)



불연재



1차 발수처리



내후성



내진성



CJK 벽돌타일 고벽돌타입

CJK 청고벽돌타일 | 일자석



CJK 청고벽돌타일 | 코너석



CJK 적고벽돌타일 | 코너석



CJK 적고벽돌타일 | 일자석

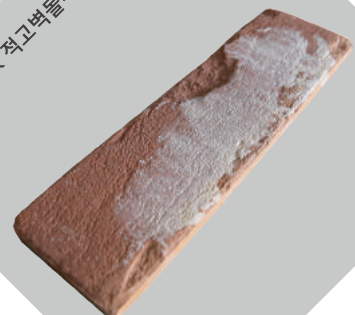

본 카다로그의 제품의 색상은 장소 및 상황,
이미지에 따라 달라질 수 있습니다.



내진성



불연재



1차 발수처리



내후성

03-01. CJK 청고벽돌타일 | CJK-T7557

03-02. CJK 적고벽돌타일 | CJK-T7515

고벽돌타일

CJK 벽돌타일



검은색 줄눈



농회색 줄눈



회색 줄눈



흰색 줄눈

CJK 청고벽돌타일 | CJK-T7557

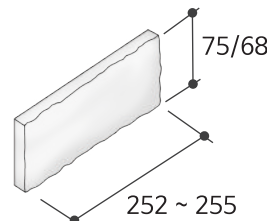

FLAT TYPE (일자석)

1박스 = 40장/0.97㎡ (15mm 줄눈 포함), 13kg 내외
75mm(W)X252~255mm(L)X10~12mm(T)

1박스 = 44장/0.99㎡ (15mm 줄눈 포함), 14kg 내외
68mm(W)X252~255mm(L)X10~12mm(T)



흰색 줄눈



회색 줄눈



농회색 줄눈



검은색 줄눈

CORNER TYPE (코너석)

1박스 = 44장/4m (15mm 줄눈 포함), 14.5kg 내외
75mm(W)X180mm(L)X50(C)X10~12mm(T)

1박스 = 48장/4m (15mm 줄눈 포함), 14.5kg 내외
68mm(W)X180mm(L)X50(C)X10~12mm(T)

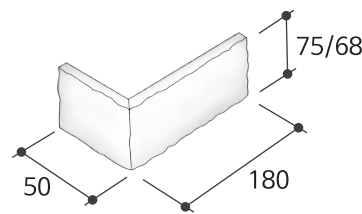

CJK 적고벽돌타일 | CJK-T7515



고벽돌타일

CJK 벽돌타일

03-01. CJK 청고벽돌타일 | 시공사례

본 카탈로그의 제품의 색상은 장소 및 상황, 이미지에 따라 달라질 수 있습니다.

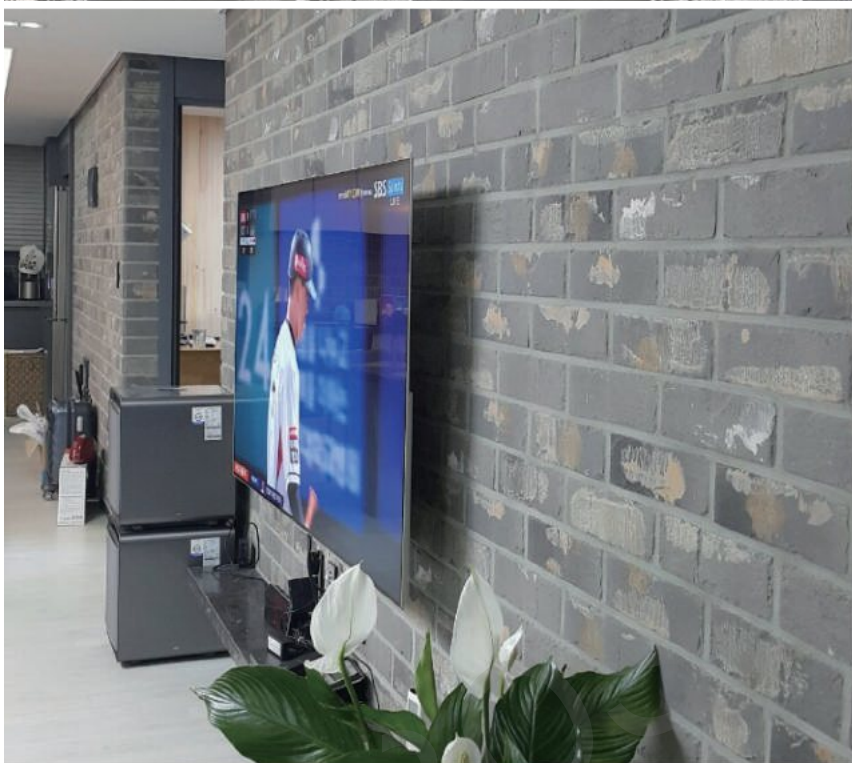

03-02. CJK 적고벽돌타일 | CJK-T7515

본 카탈로그의 제품의 색상은 장소 및 상황, 이미지에 따라 달라질 수 있습니다.

고벽돌타일

CJK 벽돌타일



CJK 벽돌타일 네츠클타입

CJK 벽돌타일 | 다크브라운 (일자석)



CJK 벽돌타일 | 화이트 (일자석)



CJK 벽돌타일 | 다크레드 (일자석)



CJK 벽돌타일 | 베이지브라운 (일자석)



CJK 벽돌타일 | 아이보리브라운 (일자석)



CJK 벽돌타일 | 골드베스트 (일자석)



CJK 벽돌타일 | 실버그레이 (일자석)



본 카다로그의 제품의 색상은 장소 및 상황,
이미지에 따라 달라질 수 있습니다.

CJK 벽돌타일 | 다크브라운 (코너석)



CJK 벽돌타일 | 화이트 (코너석)

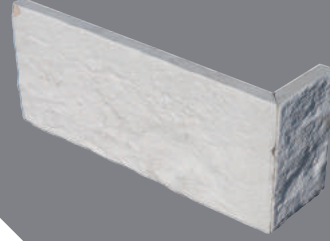

CJK 벽돌타일 | 다크레드 (코너석)



CJK 벽돌타일 | 베이지브라운 (코너석)



CJK 벽돌타일 | 아이보리브라운 (코너석)



CJK 벽돌타일 | 골드베스트 (코너석)



CJK 벽돌타일 | 실버그레이 (코너석)

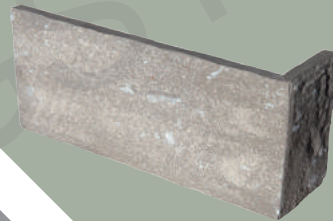

네츠크럴

CJK 벽돌타일

03-03 ~ 03-06. CJK 네츠크럴 벽돌타일

본 카탈로그의 제품의 색상은 장소 및 상황, 이미지에 따라 달라질 수 있습니다.

03-03. CJK 화이트벽돌타일(네츠크럴) | CJK-W75600



03-04. CJK 다크브라운벽돌타일(네츠크럴) | CJK-W753534

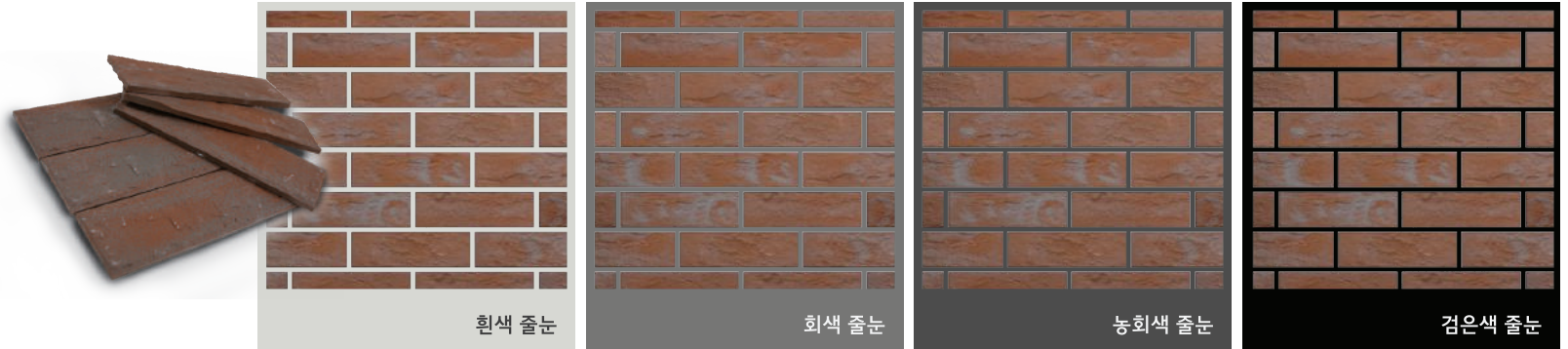

03-05. CJK 다크레드벽돌타일(네츠크럴) | CJK-W750150

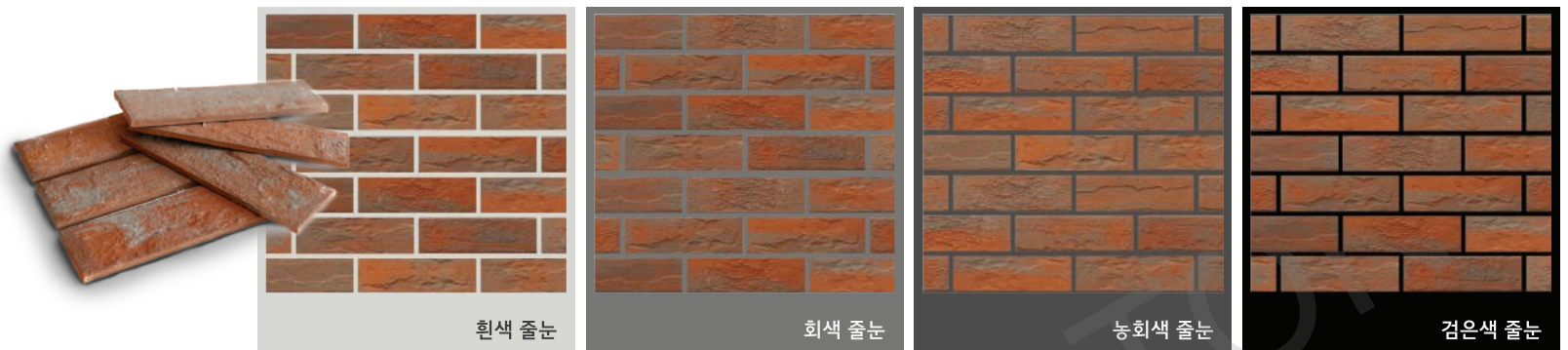

03-06. CJK 아이보리브라운벽돌타일(네츠크럴) | CJK-T7568063



03-07 ~ 03-09. CJK 네츄럴 벽돌타일

본 카탈로그의 제품의 색상은 장소 및 상황, 이미지에 따라 달라질 수 있습니다.

네츄럴 CJK 벽돌타일

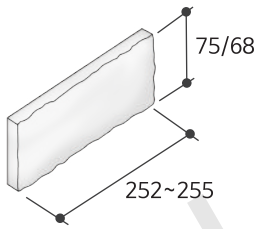

FLAT TYPE (일자석)

1박스 = 40장/0.97㎡ (15mm 줄눈 포함), 13kg 내외
75mm(W)X252~255mm(L)X10~12mm(T)

1박스 = 44장/0.99㎡ (15mm 줄눈 포함), 14kg 내외
68mm(W)X252~255mm(L)X10~12mm(T)

CORNER TYPE (코너석)

1박스 = 44장/4m (15mm 줄눈 포함), 13kg 내외
75mm(W)X180mm(L)X50mm(C)X10~12mm(T)

1박스 = 48장/4m (15mm 줄눈 포함), 14.5kg 내외
68mm(W)X180mm(L)X50mm(C)X10~12mm(T)

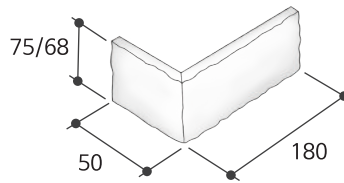

03-07. CJK 베이지브라운벽돌타일(네츄럴) | CJK-W7515062

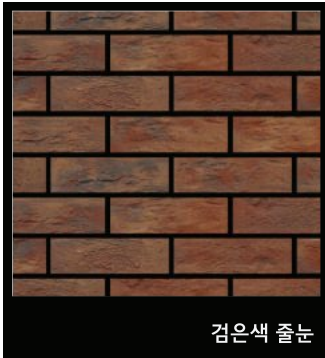

03-08. CJK 골드베스트벽돌타일(네츄럴) | CJK-W7567062

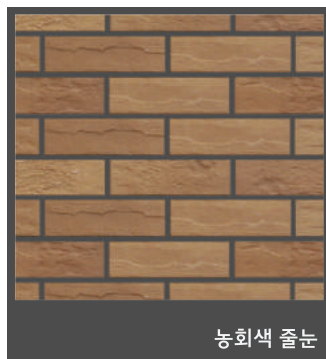

03-09. CJK 실버그레이벽돌타일(네츄럴) | CJK-T752650

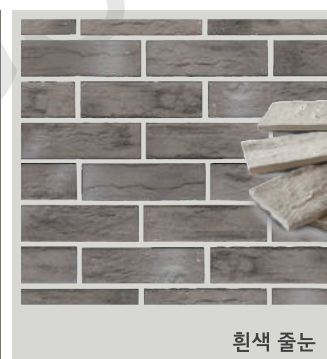

CJK 벽돌타일 흑두기타입

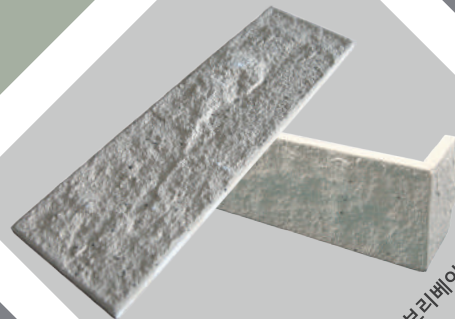

CJK 벽돌타일 | 아이보리베이지

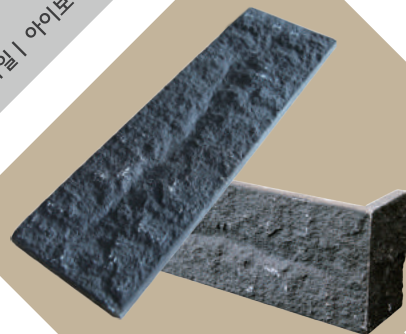

CJK 벽돌타일 | 블랙

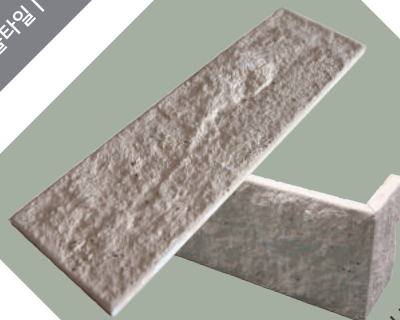

CJK 벽돌타일 | 베이지

CJK 벽돌타일 | 아이보리브라운

본 카다로그의 제품의 색상은 장소 및 상황,
이미지에 따라 달라질 수 있습니다.

03-10 ~ 03-12. CJK 흑두기 벽돌타일

본 카탈로그의 제품의 색상은 장소 및 상황, 이미지에 따라 달라질 수 있습니다.

흑두기

CJK 벽돌타일

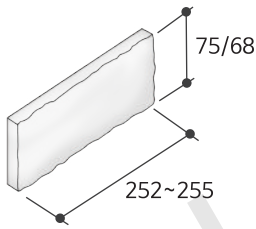

FLAT TYPE (일자석)

1박스 = 40장/0.97㎡ (15mm 줄눈 포함), 13kg 내외
75mm(W)X252~255mm(L)X10~12mm(T)

1박스 = 44장/0.99㎡ (15mm 줄눈 포함), 14kg 내외
68mm(W)X252~255mm(L)X10~12mm(T)

CORNER TYPE (코너석)

1박스 = 44장/4m (15mm 줄눈 포함), 13kg 내외
75mm(W)X180mm(L)X50(C)X10~12mm(T)

1박스 = 48장/4m (15mm 줄눈 포함), 14.5kg 내외
68mm(W)X180mm(L)X50(C)X10~12mm(T)

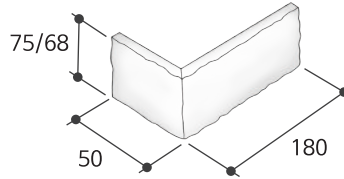

03-10. CJK 아이보리베이지벽돌타일(흑두기) | CJK-S7526S2



03-11. CJK 베이지벽돌타일(흑두기) | CJK-S7560S2

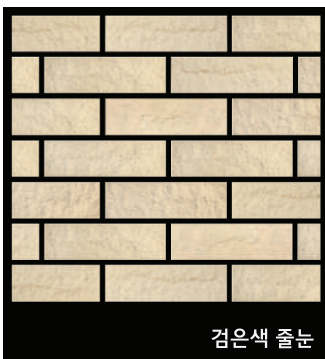

03-12. CJK 블랙벽돌타일(흑두기) | CJK-S7558S2



CJK 벽돌타일 점토타입

CJK 벽돌타일 | 화이트 베이지1



CJK 벽돌타일 | 화이트 베이지2

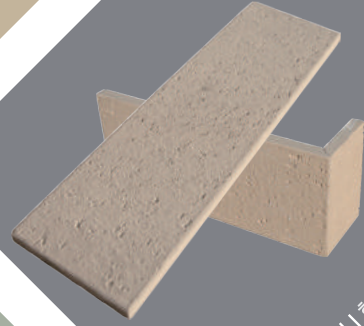

CJK 벽돌타일 | 아이보리베이지

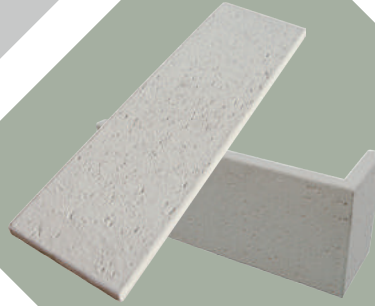

CJK 벽돌타일 | 레드

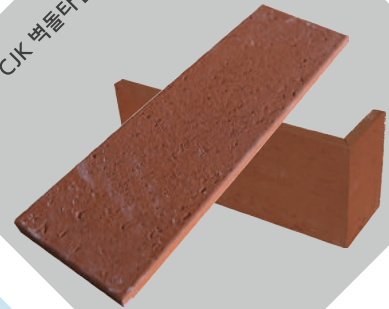

CJK 벽돌타일 | 라이트 브라운 1

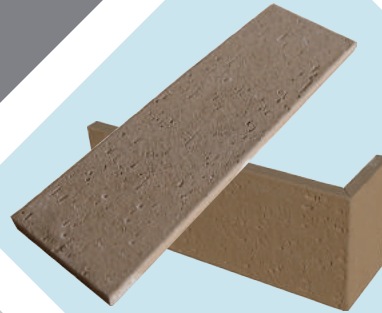

CJK 벽돌타일 | 라이트 브라운 2

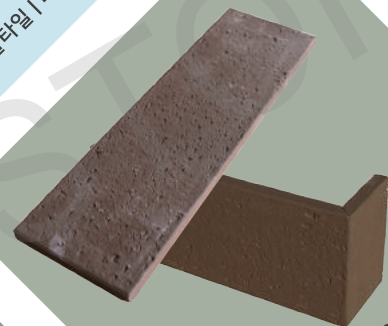

본 카다로그의 제품의 색상은 장소 및 상황,
이미지에 따라 달라질 수 있습니다.



CJK 벽돌타일 | 브라운 골드

CJK 벽돌타일 | 다크레드

CJK 벽돌타일 | 향토 옐로우

CJK 벽돌타일 | 실버그레이 2

CJK 벽돌타일 | 블랙

점 토

CJK 벽돌타일

03-13 ~ 03-23. CJK 점토 벽돌타일

본 카탈로그의 제품의 색상은 장소 및 상황, 이미지에 따라 달라질 수 있습니다.

03-13. CJK 화이트 베이지1 벽돌타일(점토) | CJK-D5600

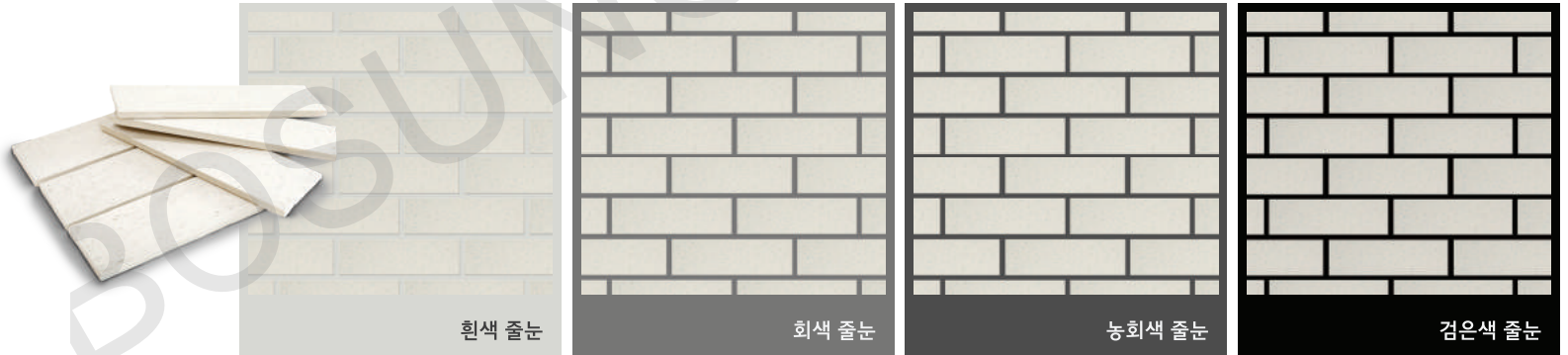

03-14. CJK 아이보리베이지 벽돌타일(점토) | CJK-D7526S

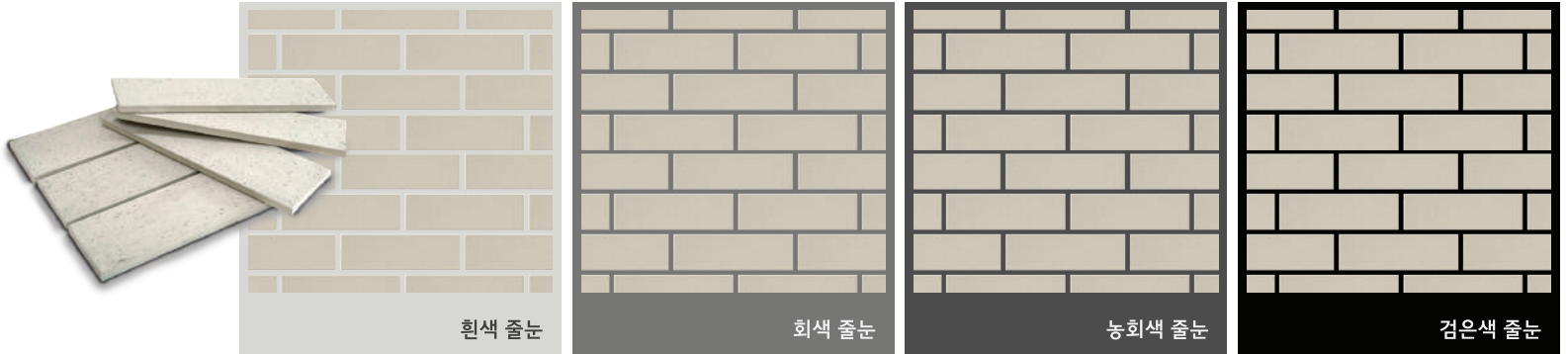

03-15. CJK 화이트베이지2 벽돌타일(점토) | CJK-D7560

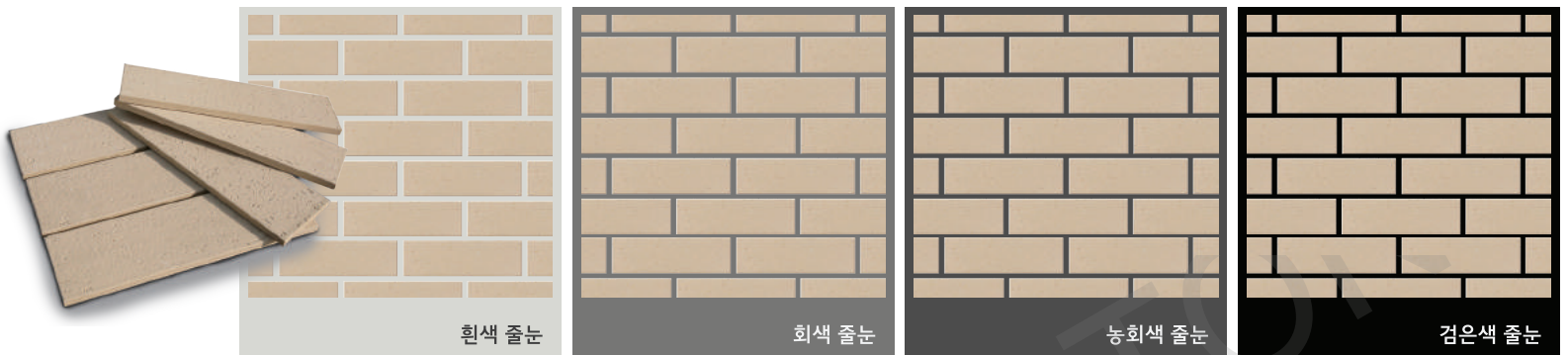

03-16. CJK 레드 벽돌타일(점토) | CJK-D7503S

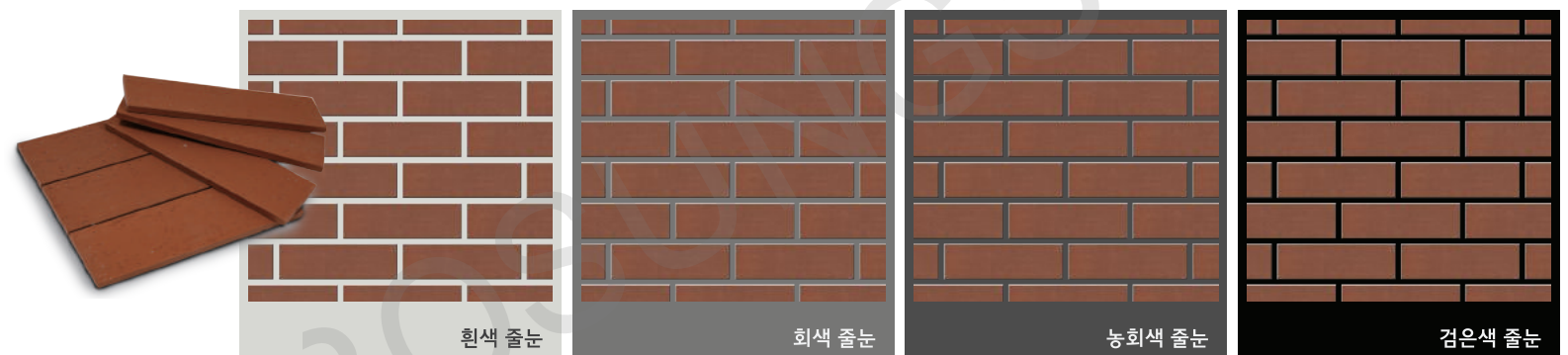

03-13 ~ 03-23. CJK 점토 벽돌타일

본 카탈로그의 제품의 색상은 장소 및 상황, 이미지에 따라 달라질 수 있습니다.

점 토

CJK 벽돌타일

03-17. CJK 라이트브라운1 벽돌타일(점토) | CJK-D75061S

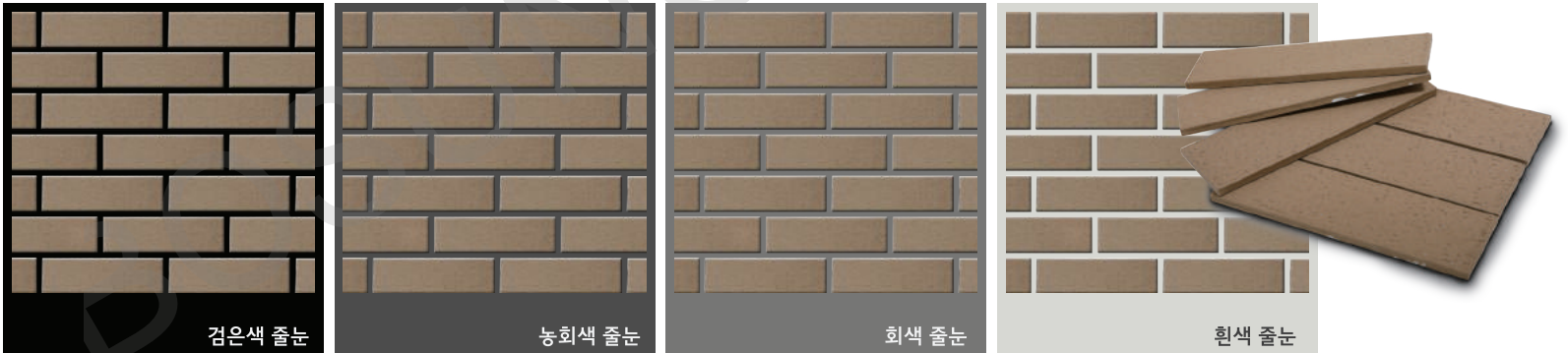

03-18. CJK 라이트브라운2 벽돌타일(점토) | CJK-D7503S

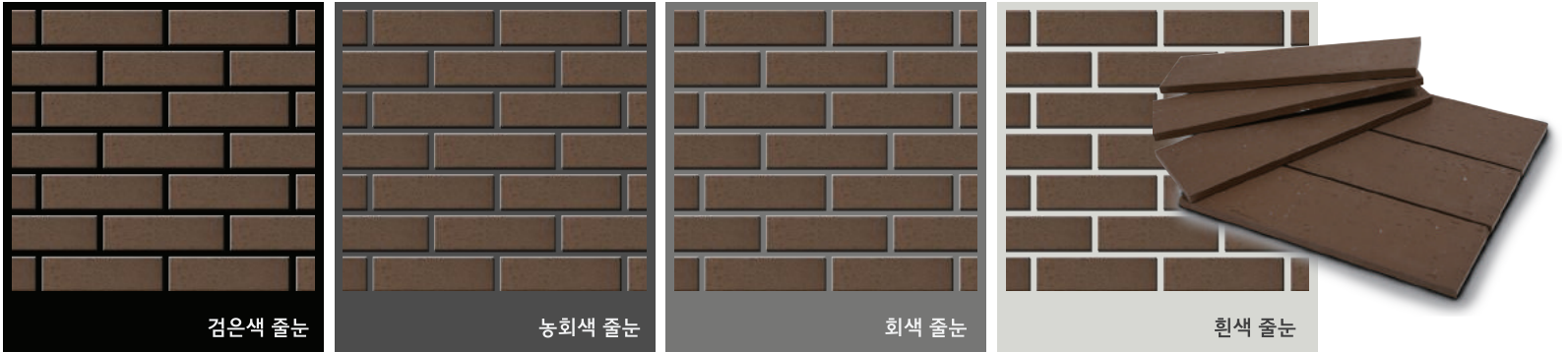

03-19. CJK 황토옐로우 벽돌타일(점토) | CJK-D7527S

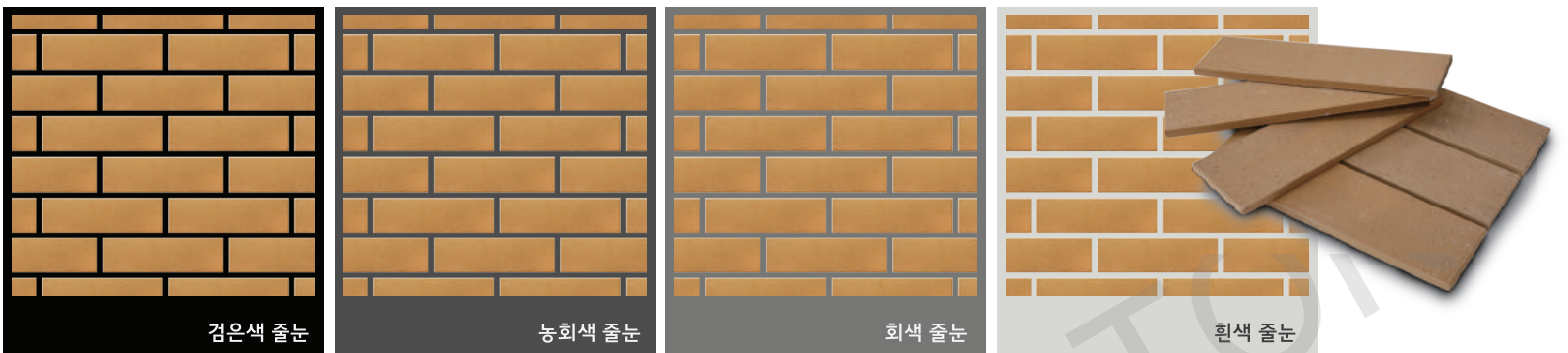

03-20. CJK 브라운골드 벽돌타일(점토) | CJK-DB756701

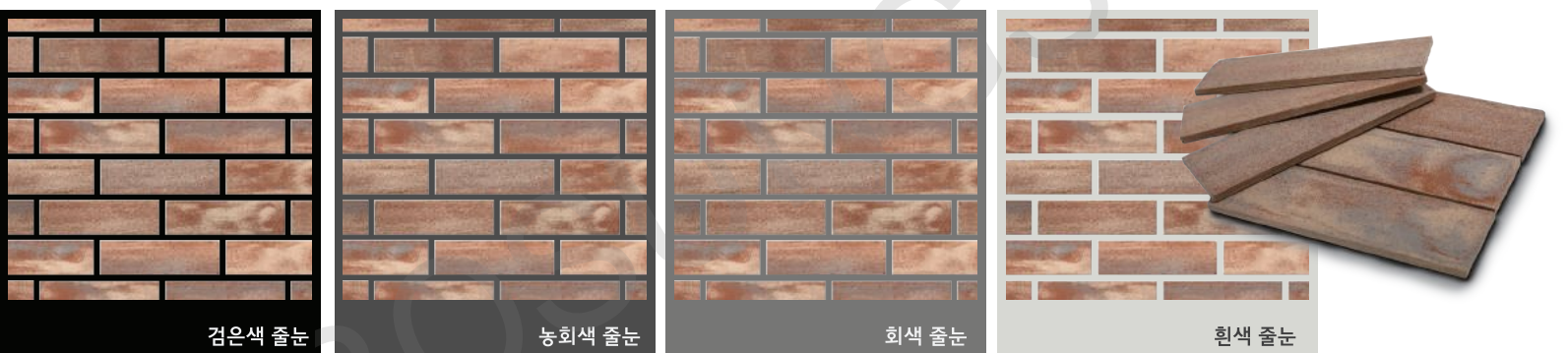

점 토

CJK 벽돌타일

03-21 ~ 03-23. CJK 점토 벽돌타일

본 카탈로그의 제품의 색상은 장소 및 상황, 이미지에 따라 달라질 수 있습니다.



내진성



불연재



1차 발수처리



내후성

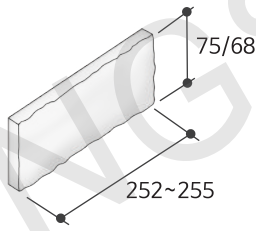

FLAT TYPE (일자석)

1박스 = 40장/0.97㎡ (15mm 줄눈 포함), 13kg 내외
75mm(W)X252~255mm(L)X10~12mm(T)

1박스 = 44장/0.99㎡ (15mm 줄눈 포함), 14kg 내외
68mm(W)X252~255mm(L)X10~12mm(T)

CORNER TYPE (코너석)

1박스 = 44장/4m (15mm 줄눈 포함), 13kg 내외
75mm(W)X180mm(L)X50(C)X10~12mm(T)

1박스 = 48장/4m (15mm 줄눈 포함), 14.5kg 내외
68mm(W)X180mm(L)X50(C)X10~12mm(T)

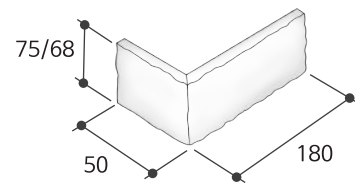

03-21. CJK 실버그레이2 벽돌타일(점토) | CJK-W753534

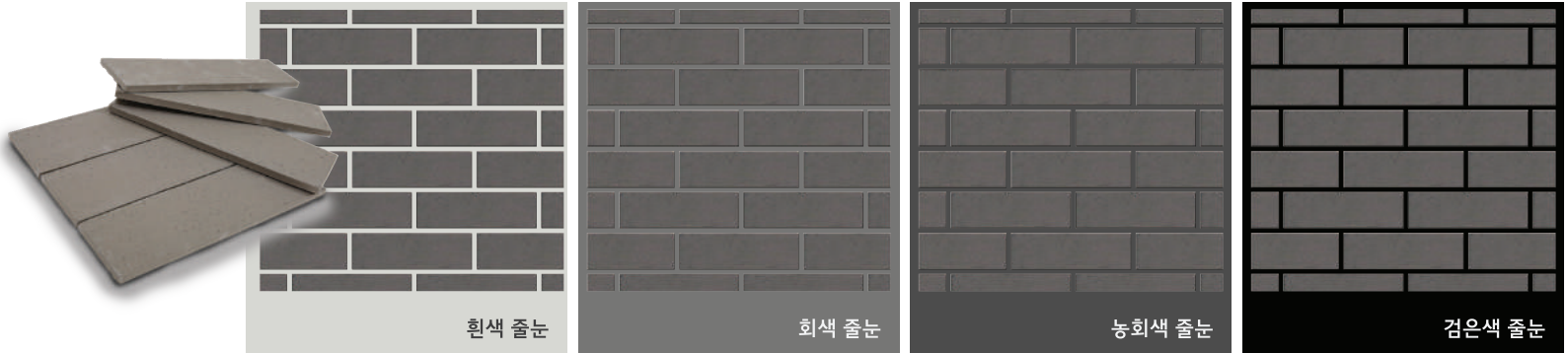

03-22. CJK 다크레드 벽돌타일(점토) | CJK-D7501S

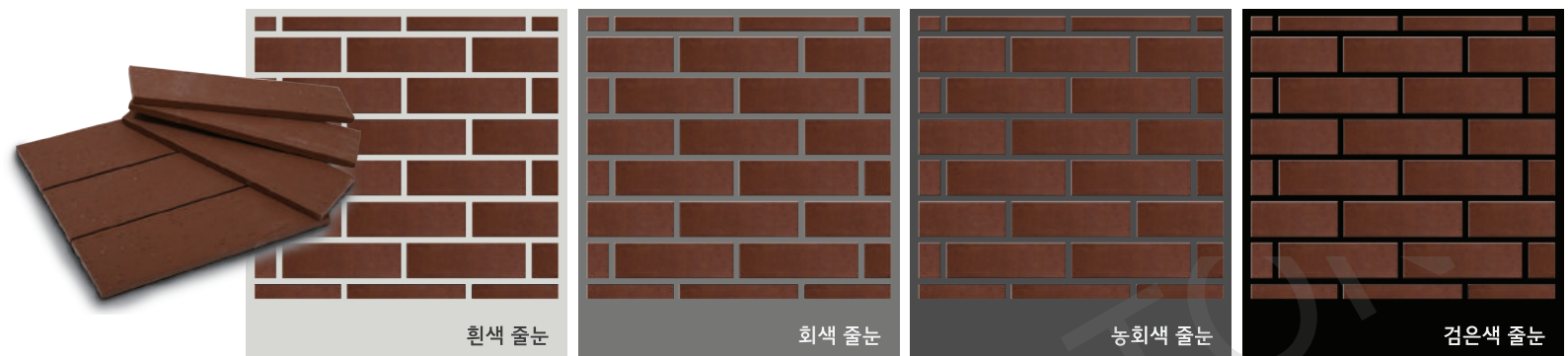

03-23. CJK 블랙 벽돌타일(점토) | CJK-D7558S

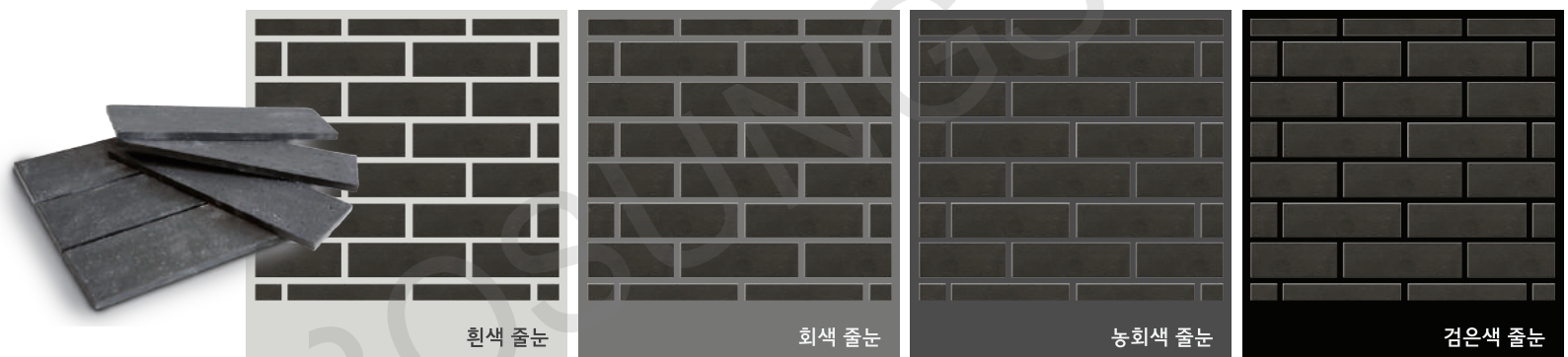

03-03 ~ 03-23. CJK 벽돌타일 | 시공사례

본 카탈로그의 제품의 색상은 장소 및 상황, 이미지에 따라 달라질 수 있습니다.

시공사례

CJK 벽돌타일

CJK벽돌타일 화이트(네추럴) / 블랙(현무암)
| 인천광역시 부평구 - 유치원



빈티지 청고벽돌타일
/ CJK벽돌타일 화이트(네추럴) / 블랙(흑두기)
| 경기도 광주시 - 빌라

시공사례

CJK 벽돌타일

03-03 ~ 03-23. CJK 벽돌타일 | 시공사례

본 카다로그의 제품의 색상은 장소 및 상황, 이미지에 따라 달라질 수 있습니다.

CJK벽돌타일 다크브라운 (네츄럴) | 경기도 남양주시 - 팬션



CJK-벽돌타일 실버그레이 (네츄럴) | 경기도 남양주시 - 빌라



03-03 ~ 03-23. CJK 벽돌타일 | 시공사례

본 카다로그의 제품의 색상은 장소 및 상황, 이미지에 따라 달라질 수 있습니다.

시공사례

CJK 벽돌타일



시공사례

CJK 벽돌타일

03-03 ~ 03-23. CJK 벽돌타일 | 시공사례

본 카다로그의 제품의 색상은 장소 및 상황, 이미지에 따라 달라질 수 있습니다.



CJK-벽돌타일 화이트 (네추럴) | 서울시 도선동 - 커피숍



CJK-벽돌타일 아이보리베이지 (네추럴) | 경기도 안양시 - 헤어숍

03-03 ~ 03-23. CJK 벽돌타일 | 시공사례

본 카다로그의 제품의 색상은 장소 및 상황, 이미지에 따라 달라질 수 있습니다.

시공사례
CJK 벽돌타일

화이트 베이지2 (점토) / 실버그레이2 (점토) | 인천시 서구 - 상가주택



CJK-벽돌타일 블랙 (흑두기) | 경기도 김포시 - 호텔



CJK-벽돌타일 실버그레이 (네츄럴) | 인천시 용현동 - 커피숍

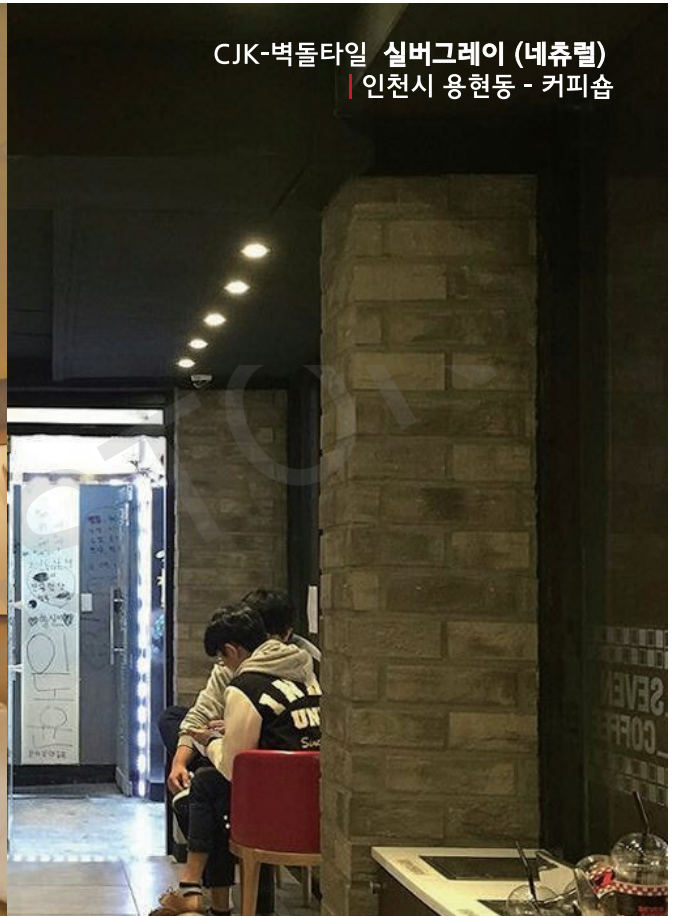

시공사례

CJK 벽돌타일

03-03 ~ 03-23. CJK 벽돌타일 | 시공사례

본 카다로그의 제품의 색상은 장소 및 상황, 이미지에 따라 달라질 수 있습니다.



CJK-벽돌타일 화이트 (네추럴) | 서울시 신내동 - 북카페



CJK-벽돌타일 아이보리베이지 (절토) | 개인주택

03-03 ~ 03-23. CJK 벽돌타일 | 시공사례

본 카탈로그의 제품의 색상은 장소 및 상황, 이미지에 따라 달라질 수 있습니다.

시공사례

CJK 벽돌타일

CJK-벽돌타일 아이보리베이지 (점토) | 경기도 김포시 - 빌라

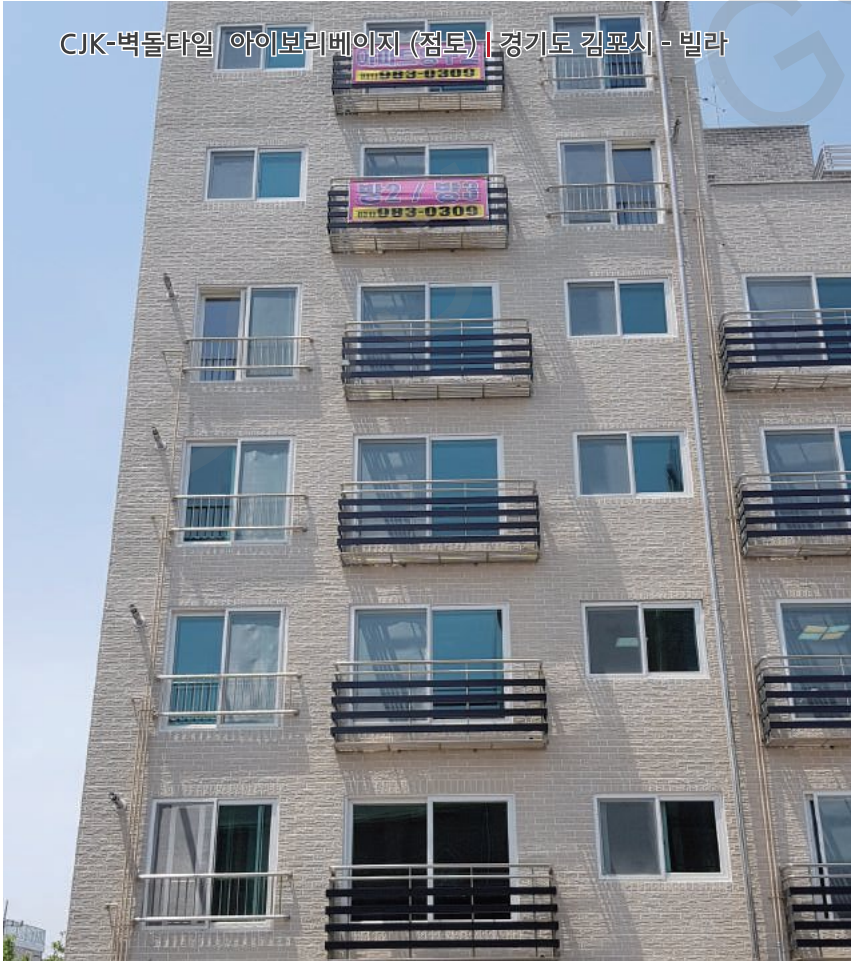

CJK-벽돌타일 레드 (점토) | 경기도 화성시 - 상가주택



CJK-벽돌타일 화이트베이지1 (점토) / 블랙(흑두기)
| 서울시 화곡동 - 빌라



천연석 벽돌타일

샌드스톤



샌드스톤 벽돌타일 | 베이지



샌드스톤 벽돌타일 | 민트



샌드스톤 벽돌타일 | 그레이

본 카다로그의 제품의 색상은 장소 및 상황,
이미지에 따라 달라질 수 있습니다.

04-01 ~ 04-03. 천연 벽돌타일

본 카다로그의 제품의 색상은 장소 및 상황, 이미지에 따라 달라질 수 있습니다.

샌드스톤
천연벽돌타일

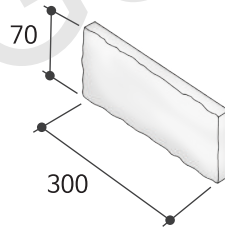

FLAT TYPE (일자석)

70mm(W)X300mm(L)X8~15mm(T)
1박스 = 37장/0.99㎡ (15mm 줄눈 포함),
25kg 내외 (단, 그레이 28kg 내외)

샌드스톤은 천연석이므로 색상 및 문양이 카다로그와는 다를 수 있습니다.

04-01. 베이지 샌드스톤

CJK-SD001



04-02. 민트 샌드스톤

CJK-SD002



04-03. 그레이 샌드스톤

CJK-SD003



샌드스톤

천연벽돌타일

04-01 ~ 04-03. 샌드스톤 벽돌타일 | 시공사례

본 카탈로그의 제품의 색상은 장소 및 상황, 이미지에 따라 달라질 수 있습니다.



베이지 샌드스톤 벽돌타일 | 수원시 헤어샵



베이지 샌드스톤 벽돌타일 | 수원시 헤어샵

04-01 ~ 04-03. 샌드스톤벽돌타일 | 시공사례

본 카탈로그의 제품의 색상은 장소 및 상황, 이미지에 따라 달라질 수 있습니다.

샌드스톤

천연벽돌타일

SAND STONE MINT BRICK TILE

벽돌타일
모노벽돌타일



본 카다로그의 제품의 색상은 장소 및 상황,
이미지에 따라 달라질 수 있습니다.

05-01 ~ 05-04. 모노 벽돌타일

본 카다로그의 제품의 색상은 장소 및 상황, 이미지에 따라 달라질 수 있습니다.

모노

벽돌타일

05-01.
CJK-MN190-90
모노 벽돌타일
190-90



1박스 = 50장/1.07㎡ (15mm 줄눈 포함), 26kg 내외
190mm(W)X90mm(L)X15mm(T)

05-02.
CJK-MN190-57
모노 벽돌타일
190-57



1박스 = 75장/1.1㎡ (15mm 줄눈 포함), 24kg 내외
190mm(W)X57mm(L)X15mm(T)

05-03.
CJK-MN390-190
모노 벽돌타일
390-190



1박스 = 12장/1㎡ (15mm 줄눈 포함), 27kg 내외
390mm(W)X190mm(L)X15mm(T)

05-04.
CJK-MN390-90
모노 벽돌타일
390-90



1박스 = 24장/1㎡ (15mm 줄눈 포함), 24kg 내외
390mm(W)X90mm(L)X15mm(T)

모노
벽돌타일

05-01 ~ 05-04. 모노벽돌타일 | 시공사례

본 카다로그의 제품의 색상은 장소 및 상황, 이미지에 따라 달라질 수 있습니다.



모노벽돌타일 190-90 | 커피숍



모노벽돌타일 190-57 | 카페

05-01 ~ 05-04. 모노벽돌타일 | 시공사례

본 카다로그의 제품의 색상은 장소 및 상황, 이미지에 따라 달라질 수 있습니다.

모노

벽돌타일



모노벽돌타일 390-190 | 헬스클럽



모노벽돌타일 390-190 | 헬스클럽



모노벽돌타일 390-190 | 개인 아파트

천연석 벽돌타일 현무암

현무암 벽돌타일 | 모자이크 소공 8530

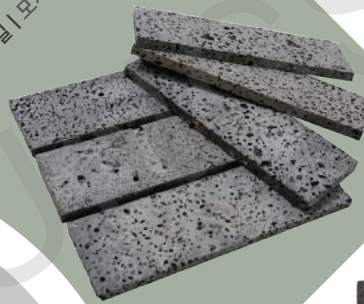

현무암 벽돌타일 | 모자이크 소공 8026

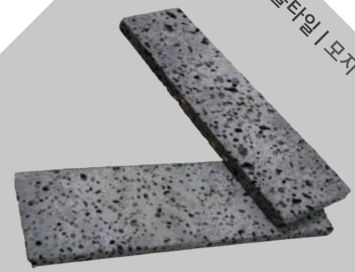

현무암 벽돌타일 | 모자이크 A-B



현무암 벽돌타일 | 모자이크 게이글 160



현무암 벽돌타일 | 모자이크 소공 160



현무암 벽돌타일 | 굴림현무암타일

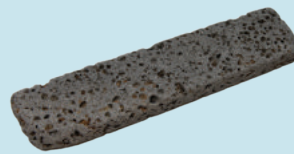

본 카다로그의 제품의 색상은 장소 및 상황, 이미지에 따라 달라질 수 있습니다.

현무암 벽돌타일 | 모자이크 소공 160-20T



현무암 벽돌타일 | 모자이크 게이글 160-20T



BOSCH

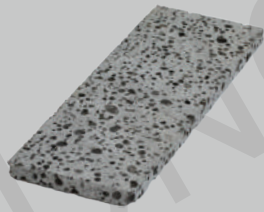

현무암 벽돌타일 | 모자이크 소공 130



현무암 벽돌타일 | 모자이크 소공 130-20T



현무암 벽돌타일 | 모자이크 개미굴 130-20T

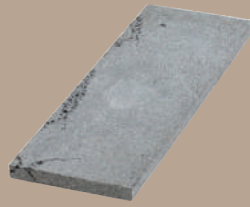

현무암 벽돌타일 | 모자이크 개미굴 130

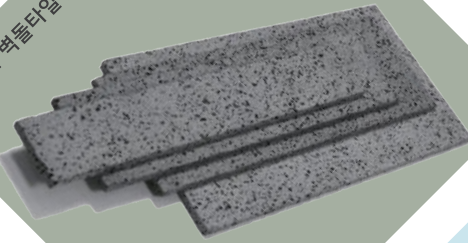

현무암 벽돌타일 | 패턴 소공 S-C P600

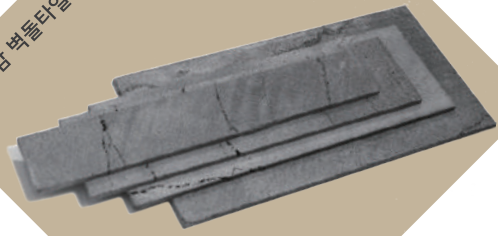

현무암 벽돌타일 | 패턴 개미굴 S-C P600

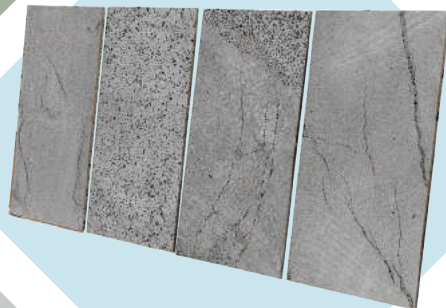

현무암 타일 | 베트남 개미굴 혼합 360



현무암 타일 | 소공 활석 360

현무암 타일 | 소공 엔틱 360

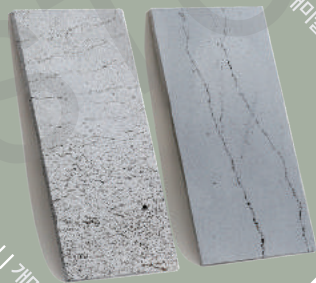

현무암 타일 | 개미굴 엔틱 360

현무암 타일 | 개미굴 활석 360

BOSCH

모자이크

현무암벽돌타일

06-01. 모자이크 소공 A-B | CJK-MZ A-B

CJK

박스 포장 내 구성

현무암은 천연석이므로 색상 및 문양이 카다로그와는 다를 수 있습니다.

1박스 = 42장/0.98㎡, 33kg 내외

100 X 100	20T	4EA
100 X 100	12T	6EA
100 X 200	20T	6EA
100 X 200	12T	10EA
100 X 300	20T	2EA
100 X 300	12T	6EA
200 X 200	20T	2EA
200 X 200	12T	6EA

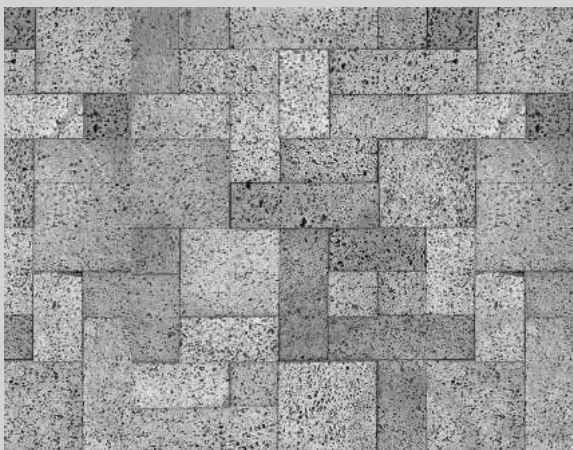

06-01. 현무암 모자이크 벽돌타일

본 카다로그의 제품의 색상은 장소 및 상황, 이미지에 따라 달라질 수 있습니다.

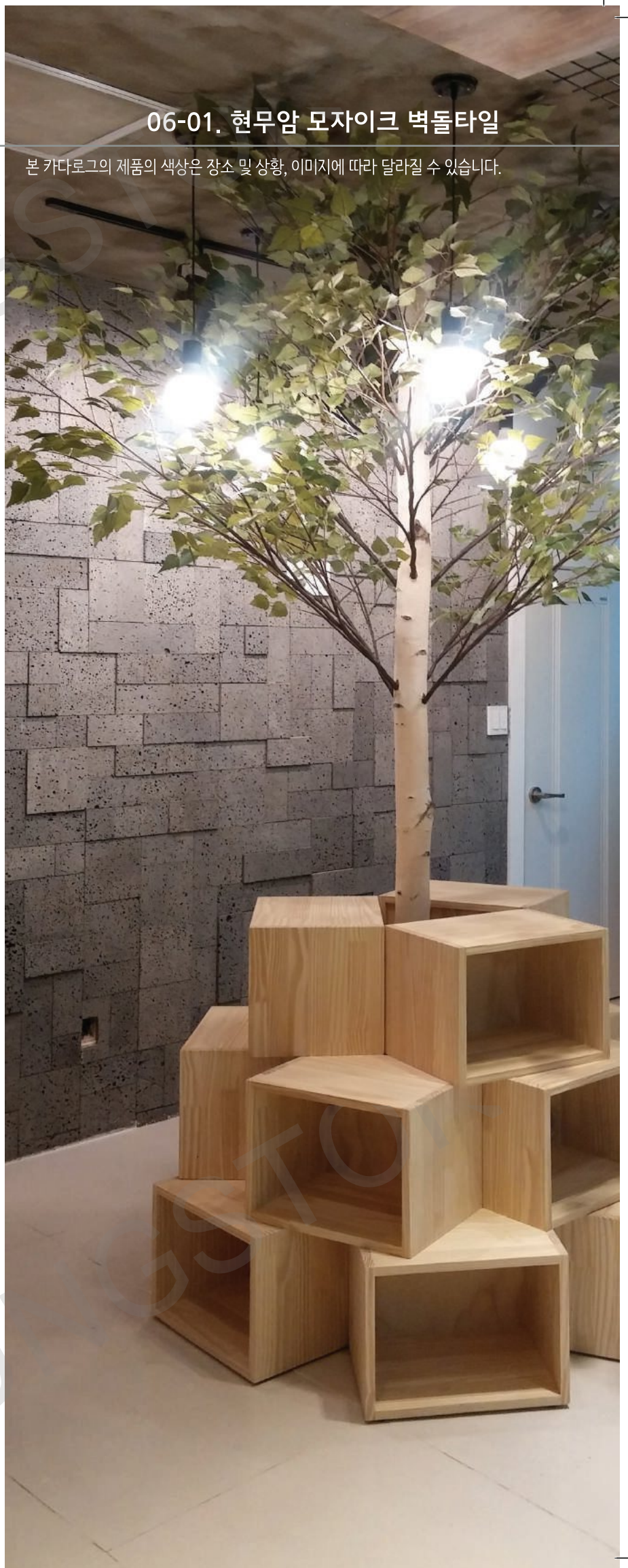

06-02 ~ 06-05. 현무암 모자이크 벽돌타일

본 카탈로그의 제품의 색상은 장소 및 상황, 이미지에 따라 달라질 수 있습니다.

모자이크

현무암벽돌타일

06-02. 모자이크 소공 8530
| CJK-MZ S-C 8530



1박스 = 31장/0.98㎡ (15mm 줄눈 포함), 25kg 내외
85mm(W)X300mm(L)X12mm(T)

06-04. 모자이크 소공 8026
| CJK-MZ S-C 8026



1박스 = 38장/1㎡ (15mm 줄눈 포함), 25kg 내외
80mm(W)X260mm(L)X12mm(T)

06-03. 모자이크 소공 8530-20T
| CJK-MZ S-C 8530-20T



1박스 = 15장/0.47㎡ (15mm 줄눈 포함), 18kg 내외
85mm(W)X300mm(L)X20mm(T)

06-05. 모자이크 소공 8026-20T
| CJK-MZ S-C 8026-20T



1박스 = 19장/0.5㎡ (15mm 줄눈 포함), 15kg 내외
80mm(W)X260mm(L)X20mm(T)



모자이크

현무암벽돌타일

06-06 ~ 06-09. 현무암 모자이크 벽돌타일

본 카탈로그의 제품의 색상은 장소 및 상황, 이미지에 따라 달라질 수 있습니다.



06-06. 모자이크 소공 160 | CJK-MZ S-C 160

1박스 = 15장/0.9㎡, 25kg 내외

100mm(W)X600mm(L)X12mm(T)

06-07. 모자이크 소공 160-20T | CJK-MZ S-C 160-20T

1박스 = 8장/0.48㎡, 22kg 내외

100mm(W)X600mm(L)X20mm(T)

06-08. 모자이크 개미굴 160 | CJK-MZ A-C 160

1박스 = 15장/0.9㎡, 25kg 내외

100mm(W)X600mm(L)X12mm(T)

06-09. 모자이크 개미굴 160-20T | CJK-MZ A-C 160-20T

1박스 = 8장/0.48㎡, 22kg 내외

100mm(W)X600mm(L)X20mm(T)



06-10 ~ 06-13. 현무암 모자이크 벽돌타일

본 카탈로그의 제품의 색상은 장소 및 상황, 이미지에 따라 달라질 수 있습니다.

모자이크

현무암벽돌타일



06-10. 모자이크 소공 130 | CJK-MZ S-C130

1박스 = 30장/0.9㎡, 25kg 내외
100mm(W)X300mm(L)X12mm(T)

06-11. 모자이크 소공 130-20T | CJK-MZ S-C130-20T

1박스 = 15장/0.45㎡, 21kg 내외
100mm(W)X300mm(L)X20mm(T)

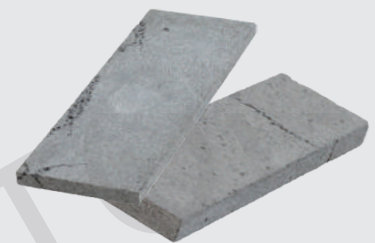
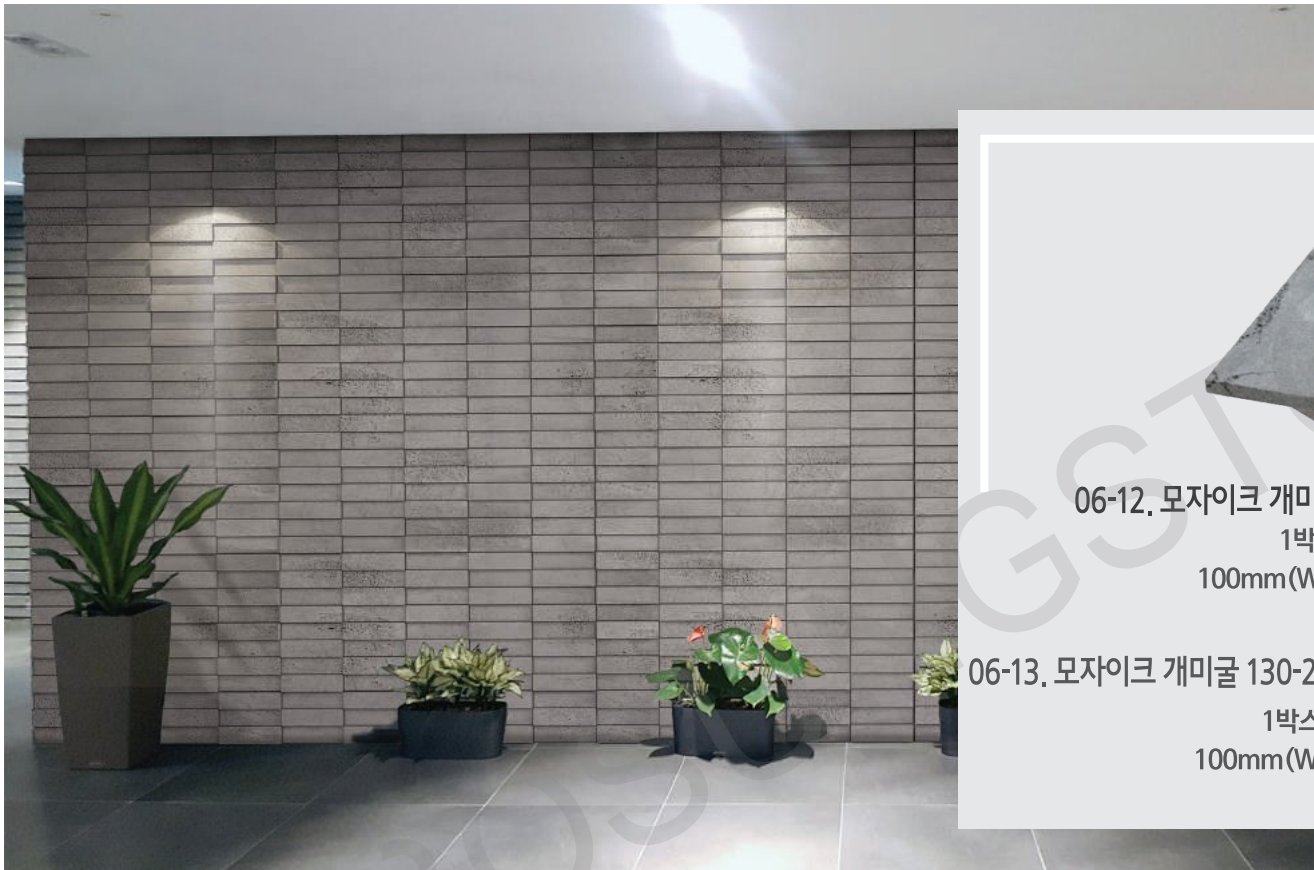

06-12. 모자이크 개미굴 130 | CJK-MZ A-C130

1박스 = 30장/0.9㎡, 25kg 내외
100mm(W)X300mm(L)X12mm(T)

06-13. 모자이크 개미굴 130-20T | CJK-MZ A-C130-20T

1박스 = 15장/0.45㎡, 23kg 내외
100mm(W)X300mm(L)X20mm(T)

굴림

현무암벽돌타일

06-14. 현무암 굴림 벽돌타일

본 카탈로그의 제품의 색상은 장소 및 상황, 이미지에 따라 달라질 수 있습니다.

현무암은 천연석이므로 색상 및 문양이 카탈로그와는 다를 수 있습니다.



1박스 = 52장/0.93㎡ (15mm 줄눈 포함), 34kg 내외



검은색 줄눈



짙은 회색 줄눈



흰색 줄눈



06-15 ~ 06-16. 현무암 패턴 벽돌타일

본 카다로그의 제품의 색상은 장소 및 상황, 이미지에 따라 달라질 수 있습니다.

패턴

현무암벽돌타일

06-15. 패턴 소공 S-C P600 | CJK- S-C P600

1박스 = 8장/0.9㎡, 25kg 내외

2장
100mm(W)X600mm(L)X12mm(T)

2장
150mm(W)X600mm(L)X12mm(T)

2장
200mm(W)X600mm(L)X12mm(T)

2장
300mm(W)X600mm(L)X12mm(T)

06-16. 패턴 개미굴 A-C P600 | CJK- A-C P600

1박스 = 8장/0.9㎡, 25kg 내외

2장
100mm(W)X600mm(L)X12mm(T)

2장
150mm(W)X600mm(L)X12mm(T)

2장
200mm(W)X600mm(L)X12mm(T)

2장
300mm(W)X600mm(L)X12mm(T)



360

현무암타일

06-17 ~ 06-21. 현무암 타일

본 카탈로그의 제품의 색상은 장소 및 상황, 이미지에 따라 달라질 수 있습니다.

06-17. 베트남 개미굴 혼합 360

CJK-BJC 360

1박스 = 5장/0.9㎡, 25kg 내외
300mm(W)X600mm(L)X12mm(T)

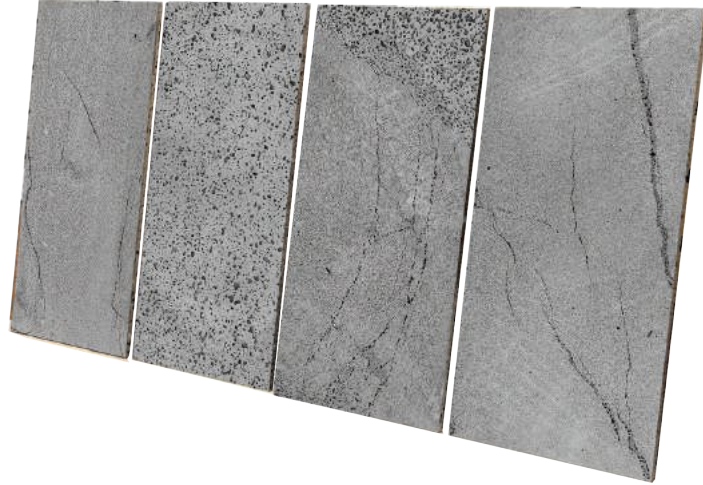

06-20. 소공 활석 360 | CJK-SC 360

1박스 = 5장/0.9㎡, 25kg 내외
300mm(W)X600mm(L)X12mm(T)



06-18. 소공 엔틱 360 | CJK-SA 360

1박스 = 5장/0.9㎡, 25kg 내외
300mm(W)X600mm(L)X12mm(T)

06-19. 개미굴 엔틱 360 | CJK-AA 360

1박스 = 5장/0.9㎡, 25kg 내외
300mm(W)X600mm(L)X12mm(T)



06-21. 개미굴 활석 360 | CJK-AC 360

1박스 = 5장/0.9㎡, 25kg 내외
300mm(W)X600mm(L)X12mm(T)

06-01 ~ 06-13. 현무암 모자이크 벽돌타일 | 시공사례

본 카다로그의 제품의 색상은 장소 및 상황, 이미지에 따라 달라질 수 있습니다.

모자이크

현무암벽돌타일



현무암타일 모자이크 소공 A-B | 단독주택



현무암타일 모자이크 소공 8530 | 커피숍

현무암타일 모자이크 소공 A-B | 단독주택



모자이크

현무암벽돌타일

06-01 ~ 06-13. 현무암 모자이크 벽돌타일 | 시공사례

본 카탈로그의 제품의 색상은 장소 및 상황, 이미지에 따라 달라질 수 있습니다.

현무암타일 모자이크 소공 8026 | 서울시 노원구 중계동



현무암 모자이크 소공 8026 | 인천광역시 중구 사무실 건물



현무암타일 모자이크 소공 8026 | 커피숍

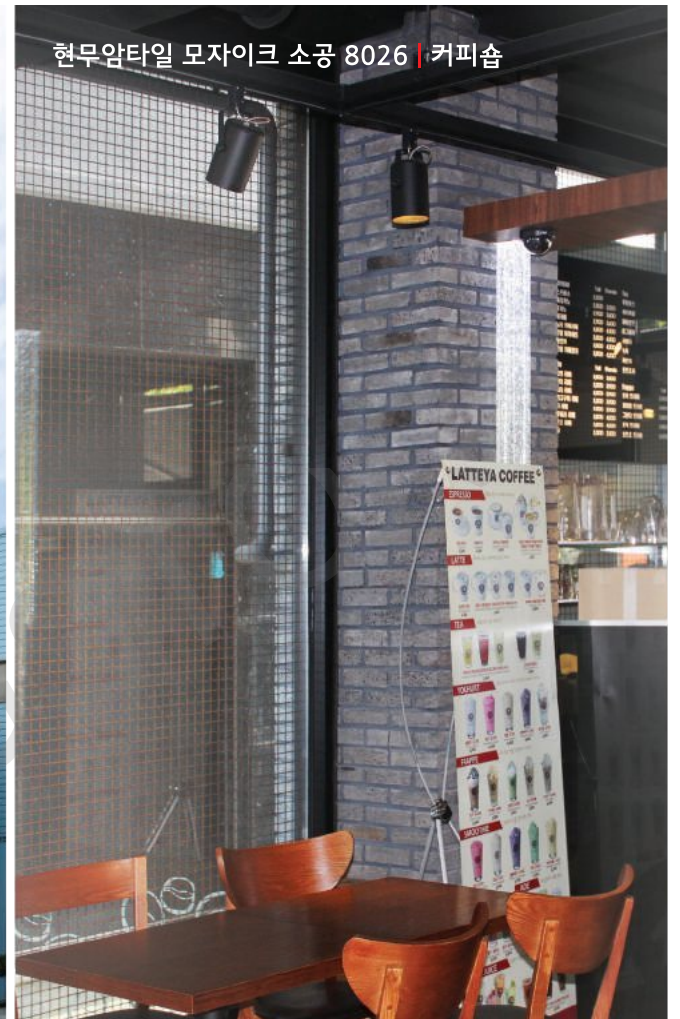

06-01 ~ 06-13. 현무암 모자이크 벽돌타일 | 시공사례

본 카다로그의 제품의 색상은 장소 및 상황, 이미지에 따라 달라질 수 있습니다.

모자이크

현무암벽돌타일

현무암타일 모자이크 소공 160/160-20T | 주점



현무암타일 모자이크 소공 160 | 일식점



현무암타일 모자이크 개미굴 160 | 상가 복도

모자이크

현무암벽돌타일

06-01 ~ 06-13. 현무암 모자이크 벽돌타일 | 시공사례

본 카탈로그의 제품의 색상은 장소 및 상황, 이미지에 따라 달라질 수 있습니다.

현무암타일 모자이크 소공 130 | 전라북도 전주시 - 단독주택



현무암타일 모자이크 개미굴 130 | 노래방



현무암타일 모자이크 소공 130/ 헤어샵

06-15 ~ 06-16. 현무암 패턴 벽돌타일 | 시공사례

본 카탈로그의 제품의 색상은 장소 및 상황, 이미지에 따라 달라질 수 있습니다.

패턴

현무암벽돌타일

현무암타일 패턴 개미굴 A-C P600 | 헤어샵



현무암타일 패턴 소공 S-C P600 | 인천시 남구 교육시설

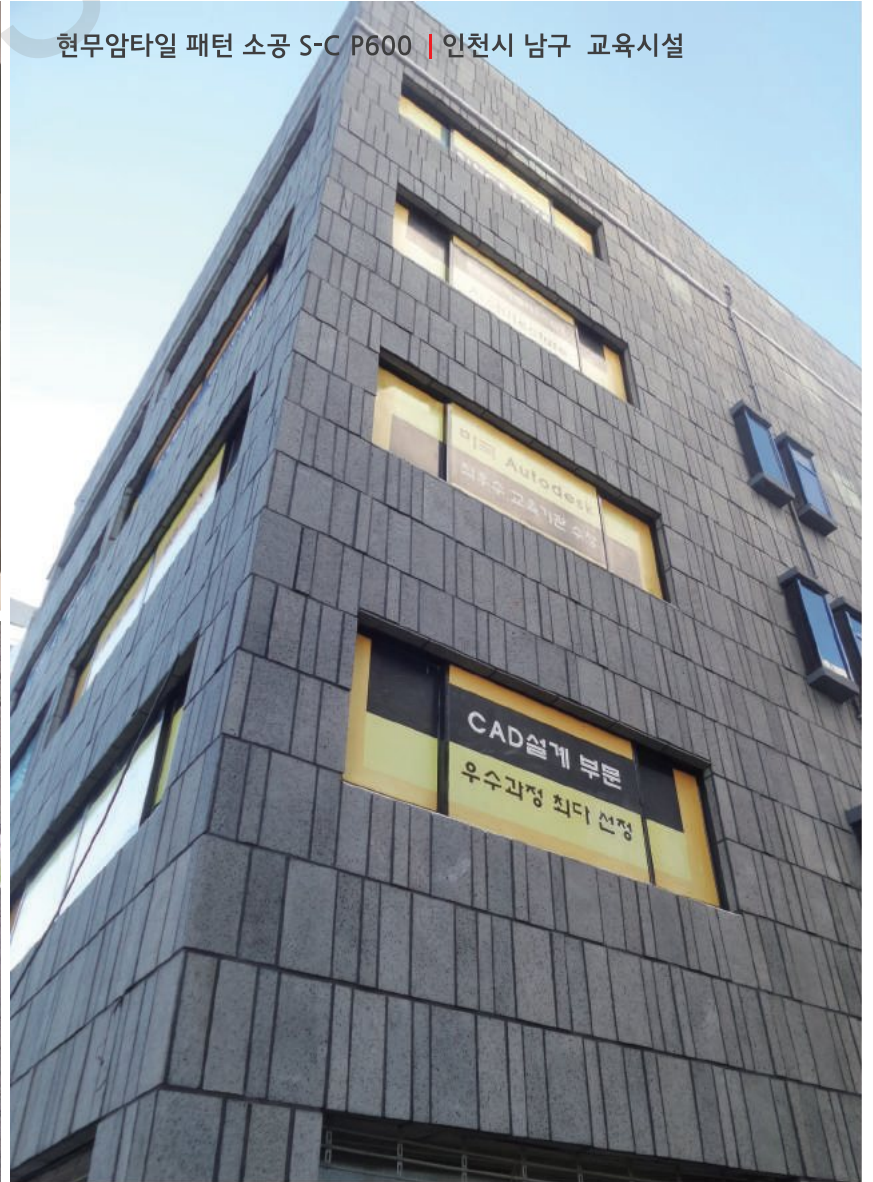

현무암타일 패턴 소공 S-C P600 | 화장실



현무암타일 패턴 개미굴 A-C P600 | 단독주택



현무암타일 패턴 개미굴 A-C P600 | 음식점



패턴

현무암벽돌타일

06-15 ~ 06-16. 현무암 패턴 벽돌타일 | 시공사례

본 카탈로그의 제품의 색상은 장소 및 상황, 이미지에 따라 달라질 수 있습니다.

현무암타일 패턴 개미굴 A-C P600 | 서울시 강남구 - 안과



현무암타일 패턴 소공 S-C P600 | 경기도 안산시 - 헤어샵

06-17 ~ 06-21. 현무암 타일 | 시공사례

본 카다로그의 제품의 색상은 장소 및 상황, 이미지에 따라 달라질 수 있습니다.

360

현무암타일



현무암 소공 활석 | 경기도 김포시 - 호텔



현무암 소공 활석 | 서울시 상암동 - 일식당



현무암 소공 활석 | 경기도 김포시 - 음식점



현무암 소공 활석 | 경기도 시흥시 - 헤어샵

360

현무암타일

06-17 ~ 06-21. 현무암 타일 | 시공사례

본 카탈로그의 제품의 색상은 장소 및 상황, 이미지에 따라 달라질 수 있습니다.

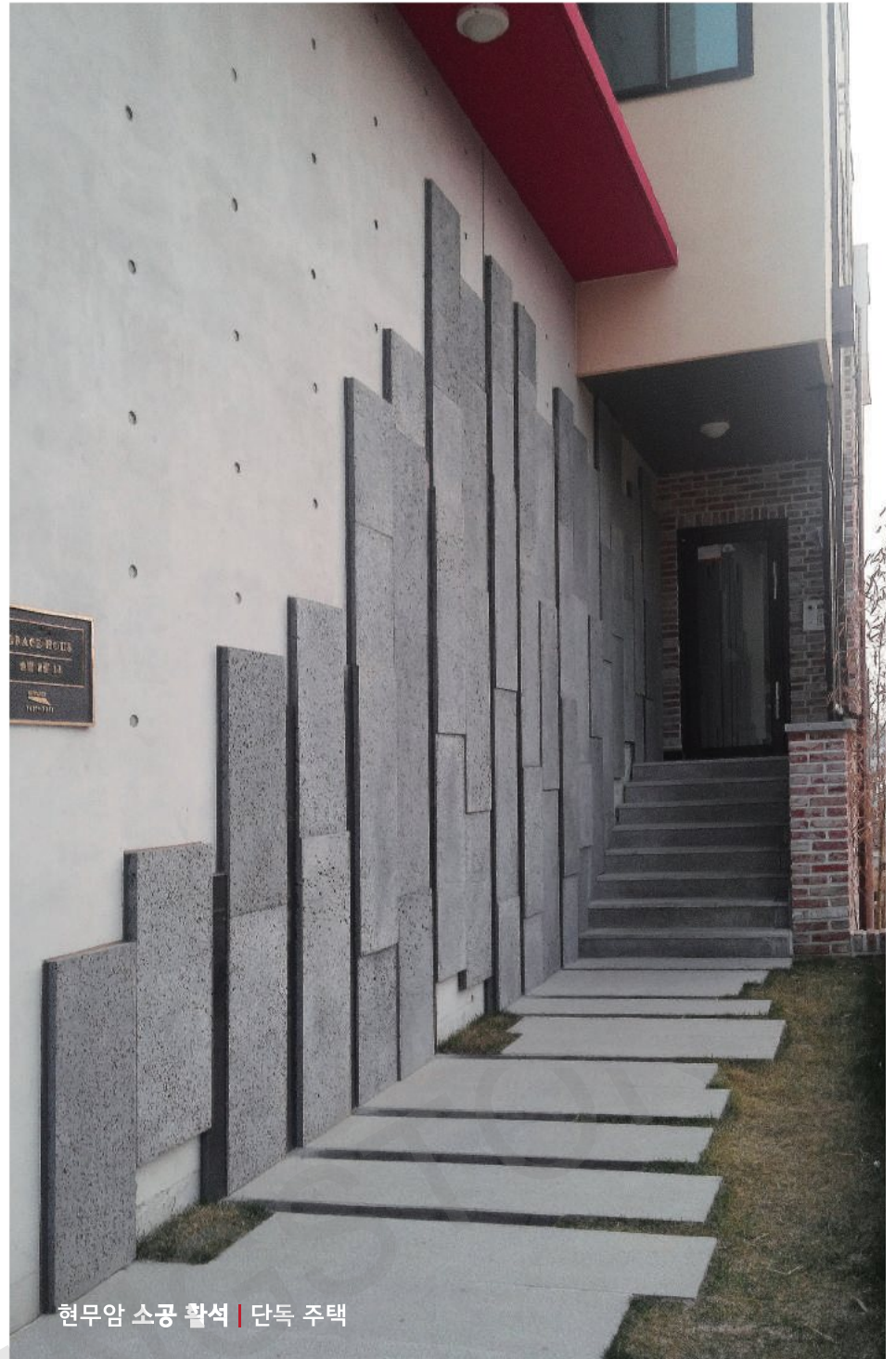

현무암 판재 | 시공사례

본 카탈로그의 제품의 색상은 장소 및 상황, 이미지에 따라 달라질 수 있습니다.

판재
현무암

현무암 소공 활석 | 상가빌라

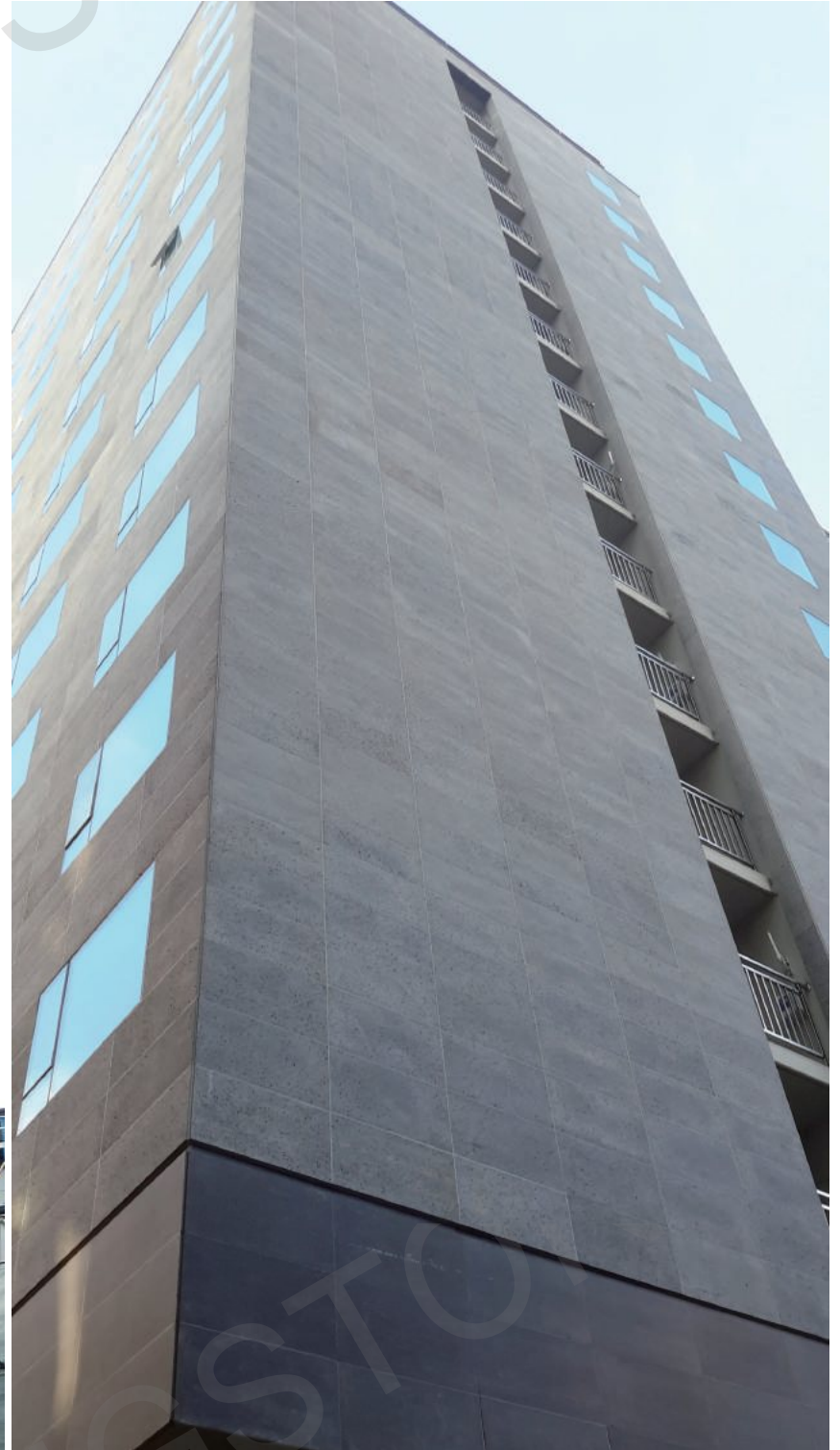
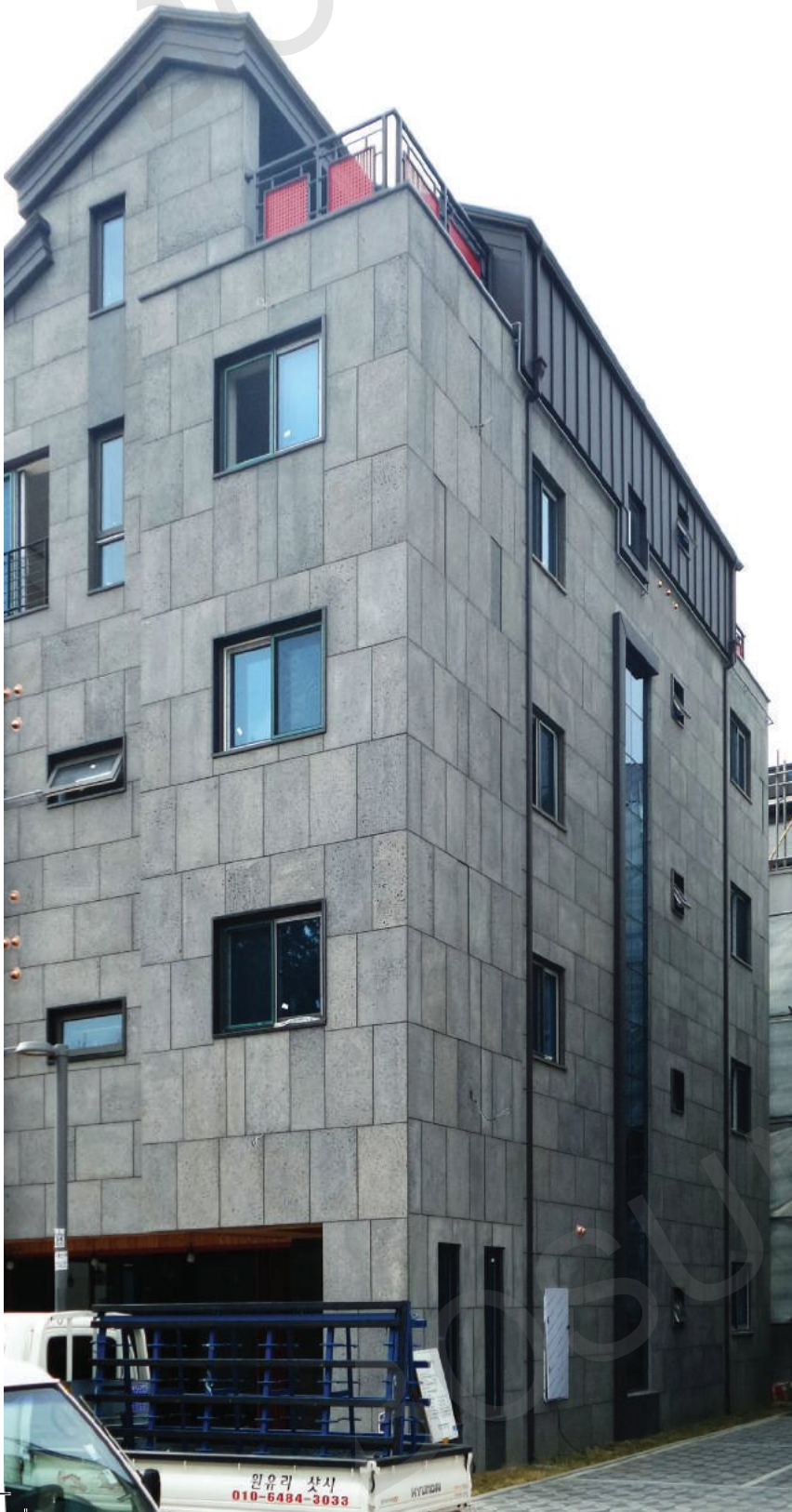

현무암 소공 활석 | 서울시 길동 - 오피스텔

판재

현무암

현무암 판재 | 시공사례

본 카탈로그의 제품의 색상은 장소 및 상황, 이미지에 따라 달라질 수 있습니다.

현무암 소공 활석 | 인천시 서구 고잔동 - 유치원



현무암 소공 활석 | 서울시 강남구 양재동 - 오피스 빌딩



현무암 조경석 | 시공사례

본 카다로그의 제품의 색상은 장소 및 상황, 이미지에 따라 달라질 수 있습니다.

조경석
현무암



조경석 | 구들장



조경석 | 원형디딤석



조경석 | 두겹석



조경석 | 부정형디딤석

본 카탈로그의 제품의 색상은 장소 및 상황, 이미지에 따라 달라질 수 있습니다.

07-01. 정한 타일 시멘트 | 줄눈 시멘트



정한 타일 시멘트는 각종 성능 보강제와 우수한 골재를 배합하여 기밀도와 수밀성이 우수하여 백화 발생을 억제시키며, 몰탈 내부의 강한 응집력으로 균열 현상 및 자외선, 풍화에 의한 몰탈 내부의 강한 응집력으로 변색을 방지하여 선명한 색상으로 건물의 외관을 견고하고 아름답게 유지할수 있는 제품입니다.

- 적벽돌, 대리석, 석재류 등의 줄눈 시공
- 외장 타일 줄눈 시공
- 보수용 타일 붙임

PACKAGING CONFIGURATIONS 포장 내 구성

표준 사용량

- CJK 벽돌타일 - 25kg / 약 3.5㎡ ~ 4.0㎡
- 오리지널 고벽돌 / 샌드스톤 벽돌타일 - 25kg / 약 2.0㎡ ~ 2.5㎡
(단, 벽돌타일 두께 · 줄눈 간격, 시공자에 따라 시공면적은 달라집니다.)

용량

25kg / 포

COLOR 줄눈 색상

- 흑색
- 농회색
- 회색
- 비둘기색
- 백색

07-02. 정한 타일 시멘트 | 압착 시멘트



정한 타일 시멘트는 무기질을 주체로 특수한 혼화제를 효과적으로 혼합하여 적절한 보수성과 강력한 접착력으로 타일의 박리현상과 수분증발에 의한 급건조현상을 방지하여 몰탈의 가소성을 높여주고 몰탈 표면에 발생하는 피막현상을 억제시킴으로서 작업능률의 향상 및 높은 물성을 발휘하는 제품입니다.

- 외장 : 자기질, 석기질, 반자기질 타일 붙임
- 내장 : 자기질 타일 붙임
- 보수용 타일 붙임

PACKAGING CONFIGURATIONS 포장 내 구성

표준 사용량

- CJK 벽돌타일 - 25kg / 약 5.0㎡ ~ 5.5㎡
- 오리지널 고벽돌 / 샌드스톤 벽돌타일 - 25kg / 약 4.5㎡ ~ 5.0㎡
(단, 벽돌타일 두께 · 줄눈 간격, 시공자에 따라 시공면적은 달라집니다.)

용량

25kg / 포

07-03 ~ 07-04. 부자재

본 카다로그의 제품의 색상은 장소 및 상황, 이미지에 따라 달라질 수 있습니다.

07-03. 바리씰 제로 | 실리콘 발수제

바리씰 제로는 기존의 용제형 유성 발수제 기능을 강화시키고 수성 에멀전형 친환경 원료를 사용하여 만들어진 무독성 무취의 제품으로 내구성, 내오염성, 발수 지속력이 탁월한 제품입니다.

- 적벽돌, 대리석, 석재류 등의 줄눈 시공
- 외장 타일 줄눈 시공
- 보수용 타일 붙임

PACKAGING CONFIGURATIONS 포장 내 구성

표준 사용량

- CJK 벽돌타일 - 18L / 약 40㎡ ~ 50㎡
- 오리지널 고벽돌 / 샌드스톤 벽돌타일 - 18L / 약 35㎡ ~ 45㎡
(단, 벽돌타일 두께 · 줄눈 간격, 시공자에 따라 시공면적은 달라집니다.)

용량

18L/캔



07-04. 세라픽스 | 타일본드

세라픽스는 건축물의 내벽면의 도자기질타일 시공에 사용되는 유기질 접착제로써 합성수지계 에멀전을 주성분으로 하며, 특수첨가제와 무기질 충전제의 최적 조합으로 접착강도가 매우 우수한 제품입니다.

- 석고보드 등 건식 하지면의 타일 접착
- 콘크리트 등의 내장면 타일 접착
- 보수용 타일 붙임



PACKAGING CONFIGURATIONS

표준 사용량

20L/약 5㎡
(단, 벽돌타일 두께 · 줄눈 간격, 시공자에 따라 시공면적은 달라집니다.)

용량

BOSUNGSTONE



인천광역시 중구 서해대로 209번길 60(항동7가 95-6)

TEL : 032-832-9633 FAX : 032-833-0819

www.bosungstone.net

※전 제품 줄눈 15mm 포함 ※

본 카탈로그의 제품 색상은 인쇄된 것이므로 실제 제품 색상과는 차이가 있을 수 있습니다.
본 카탈로그에 수록된 모든 내용은 본사의 사전 허가 없이 무단 복제 및 복사, 전제, 인용을 금합니다.
본 카탈로그의 일부 폰트 저작권은 123RF (123RF.com)에 있습니다.

BOSUNGSTONE